

CZ

# Panasonic

## Přenosná stanice standardu DECT Model **KX-TCA255**

### Příručka uživatele



**Děkujeme Vám, že používáte přenosnou stanici Panasonic, model KX-TCA255.**

Tato příručka je určena pro přenosnou stanici KX-TCA255 DECT připojenou k pobočkové ústředně Panasonic KX-TDA/KXTD816/KX-TD1232.

**Před prvním použitím přístroje nechejte akumulátor nabíjet alespoň 5,5 hodiny.**

Podle zákona na ochranu spotřebitele č. 634/1993 Sb., platných vyhlášek a novel tohoto zákona Vám doporučujeme, abyste si před připojením přístroje a jeho obsluhou pozorně přečetli tento návod k obsluze a postupovali v souladu s ním. Po přečtení si návod uschovejte pro pozdější nahlédnutí.

# Obsah

---

<b>Příprava</b> .....	<b>4</b>
<b>Ovládací prvky a instalace</b> .....	<b>5</b>
Umístění ovládacích prvků .....	5
Zapojení .....	6
Vložení akumulátoru .....	7
Nabíjení akumulátoru .....	7
Zapínání a vypínání .....	8
Ikony displeje .....	8
Schéma menu funkcí .....	9
Menu funkcí .....	10
Menu funkcí ústředny .....	11
Flexibilní tlačítka .....	12
Ikony softwarových tlačítek .....	13
Nastavení hlasitosti vyzvánění .....	14
Nastavení hlasitosti sluchátka/reproduktoru .....	14
Zámek klávesnice .....	15
Výběr jazyka displeje .....	15
<b>Odchozí volání</b> .....	<b>16</b>
Volání jiné pobočky .....	16
Volání na číslo vnější linky .....	16
Pomocí paměti posledních hovorů .....	17
Pomocí telefonního seznamu .....	19
Zkrácená volba čísla .....	20
<b>Příchozí volání</b> .....	<b>21</b>
Vnitřní/vnější/skupinová volání .....	21
Krátkodobé přizpůsobení hlasitosti vyzvánění .....	21
Identifikace volajícího .....	22
<b>Během hovoru</b> .....	<b>23</b>
Přepojení hovoru .....	23
Přidržení .....	23
Hands-free .....	25
Zapnutí/vypnutí mikrofonu .....	25
<b>Použití telefonního seznamu</b> .....	<b>26</b>
Telefonní seznam stanice .....	26
Uložení záznamu do seznamu stanice .....	28
Zkrácená volba čísla .....	30
Psaní znaků .....	31
<b>Seznam funkcí</b> .....	<b>33</b>
<b>Programování</b> .....	<b>37</b>
Změna standardního nastavení .....	37

# Obsah

---

<b>Další informace</b> .....	<b>.45</b>
Režim "Walkie-Talkie" .....	.45
Spona k zavěšení .....	.47
Instalace na stěnu .....	.47
<b>Řešení problémů</b> .....	<b>.48</b>
Řešení možných problémů .....	.48
<b>Důležité informace</b> .....	<b>.49</b>
Informace o akumulátoru .....	.49
Bezpečnostní pokyny .....	.49

## Příprava

**Před použitím přístroje si prosím přečtěte důležité informace na straně 49. Dodržujte všechny uvedené pokyny.**

### ◆ Přihlášení

Před prvním použitím je nutno přenosnou stanici přihlásit k pobočkové ústředně a přidělit jí číslo pobočky.

### ◆ Příslušenství (součást balení)

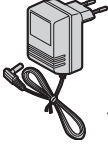
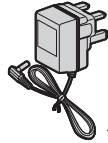
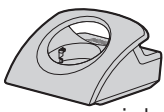
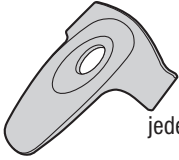
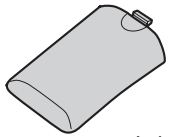
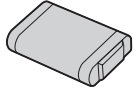
<input type="checkbox"/> Síťový napáječ KX-TCA1CE (stanice KX-TCA 255CE)  jeden kus  KX-TCA1E (stanice KX-TCA 255E)  jeden kus	<input type="checkbox"/> Stojánek pro nabíjení  jeden kus	<input type="checkbox"/> Spona  jeden kus
<input type="checkbox"/> Kryt akumulátoru  jeden kus	<input type="checkbox"/> Akumulátor (N4HHGMB00007 nebo HHR-P103)  dva kusy	<input type="checkbox"/> CD-ROM.....jeden kus  <input type="checkbox"/> Stručný návod.....jeden kus



- Označení typu uváděná v tomto návodu neobsahují poslední znaky.

Pro stanice připojené k ústřednám Panasonic KX-TD816/KX-TD1232 Business Telephone System nejsou některé funkce popisované v tomto návodu k dispozici:

- Skupina pro přidělování příchozích volání - poslední příchozí volání, volání skupiny atd.
- 12 flexibilních tlačítek (k dispozici jsou jenom 3).

## Ovládací prvky a instalace

### ◆◆ Umístění ovládacích prvků

Indikátor volání/dobíjení

Konektor náhlavní soupravy

- Náhlavní souprava patří mezi doplňkové příslušenství. K telefonu připojíte pouze náhlavní soupravy Panasonic KX-TCA89.

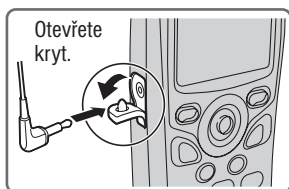

Tlačítko HOVOR

Tlačítko ZPRÁVA

Nabíjecí kontakt

Tlačítko RECALL

Reproduktor sluchátka

Displej

Softwarová tlačítka

Tlačítko ZAPNOUT/  
ZAVĚSIT/ZRUŠIT

Joystick

Tlačítko SMAZAT/PŘEPOJIT

Tlačítko INTERKOM

Nabíjecí kontakt

Mikrofon

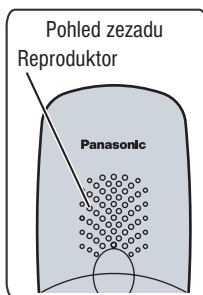

## Ovládací prvky a instalace (pokračování)



Tlačítko **HOVOR**:  
Vlastní volání a příjem příchozích volání, hands-free hovory.



**Joystick**:  
Regulace hlasitosti vyzvánění/hlasitosti ve sluchátku, přístup do menu funkcí, výběr funkce zobrazené přímo nad joystickem, přesun kurzoru na vybranou položku.



Tlačítko **ZPRÁVA**:  
Používá se pro zanechání zprávy nebo zpětné volání osobě, která zprávu zanechala.



Tlačítko **RECALL**:  
Ukončení stávajícího hovoru a nové volání bez nutnosti zavěšovat sluchátko nebo přijetí upozornění na čekající volání od telekomunikačního operátora.



Tlačítko **INTERKOM**:  
Vlastní volání a příjem příchozích volání v režimu interkomu.



Tlačítko **SMAZAT/PŘEPOJIT**:  
Mazání číslic nebo znaků na displeji a přepojení hovoru.



Tlačítko **ZAPNOUT/ZRUŠIT**:  
Ukončení hovoru, zavření telefonního seznamu nebo menu funkcí, zapínání a vypínání stanice.



**Softwarová tlačítka**:  
Volba položky zobrazené nad tlačítkem. Funkce tlačítek se mění v závislosti na aktuálním stavu přístroje.

## ◆◆ Zapojení

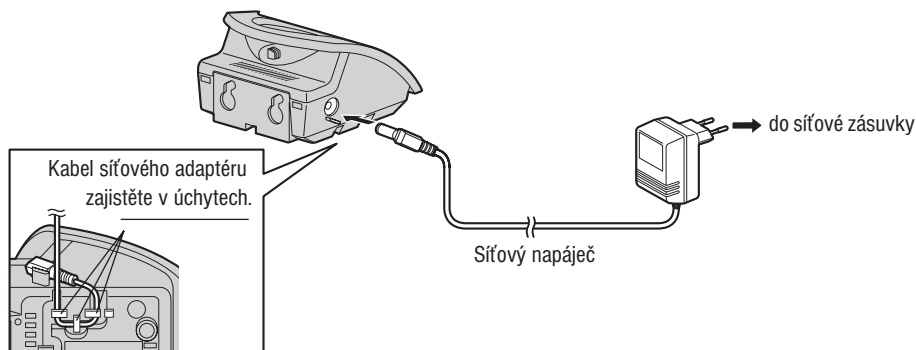

- **POUŽÍVEJTE VÝHRADNĚ SÍŤOVÝ NAPÁJEČ Panasonic:**  
KX-TCA1CE pro stanici KX-TCA255CE  
KX-TCA1E pro stanici KX-TCA255E

## Ovládací prvky a instalace (pokračování)

### ◆◆ **Vložení akumulátoru**

Akumulátor vkládejte způsobem znázorněným na sousedním obrázku. Kryt zasuněte ve směru šipky.

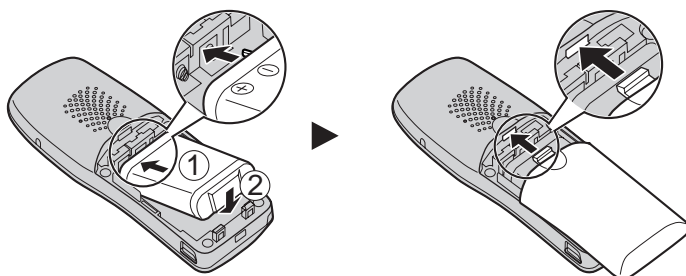

### ◆◆ **Nabíjení akumulátoru**

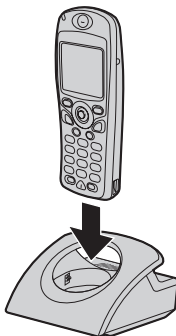

Akumulátor dodávaný s novým přístrojem není nabitý. **Před prvním použitím nechejte akumulátor nabít alespoň 5,5 hodiny.**



- Po úplném nabití akumulátoru se změní barva indikátoru dobíjení z červené na zelenou. Viz kapitola "Informace o akumulátoru" na straně 49.
- Přístroj a síťový napáječ se během nabíjení poněkud zahřívají.
- V blízkosti napáječe neodkládejte přístroje citlivé na magnetické pole.

## Ovládací prvky a instalace (pokračování)

### ◆◆ Zapínání a vypínání











Zapínání	Vypínání
	
Stiskněte tlačítko <b>ZAPÍNÁNÍ</b> po dobu asi 2 sekund.	Stiskněte tlačítko <b>ZAPÍNÁNÍ</b> po dobu asi 2 sekund. Displej ztmavne.



- Po zapnutí je přístroj v pohotovostním (klidovém) stavu, ve kterém čeká na příchod příchozích volání.

### ◆◆ Ikony displeje



-  Přenosná část v dosahu základny
-  Přenosná část mimo dosah základny, přenosná část není přihlášená
-  Indikátor interkomu
-  Klidový stav (zavěšeno)
-  Nová zpráva
-  Režim telefonního seznamu
-  Stav nabití akumulátoru
-  Přímé volání (Hot line) zapnuto
-  Vyzvánění vypnuté
-  Vibrační vyzvánění
-  Tichý režim
-  Přesměrování volání
-  Funkce Nerušit



## Ovládací prvky a instalace (pokračování)

### ◆◆ Schéma menu funkcí

Přístup k jednotlivým funkcím stanice je možný z menu, požadovaná funkce se vybírá joystickem a softwarovými tlačítky. V klidovém stavu (Standby) se na displeji stanice může zobrazovat základní nabídka menu.

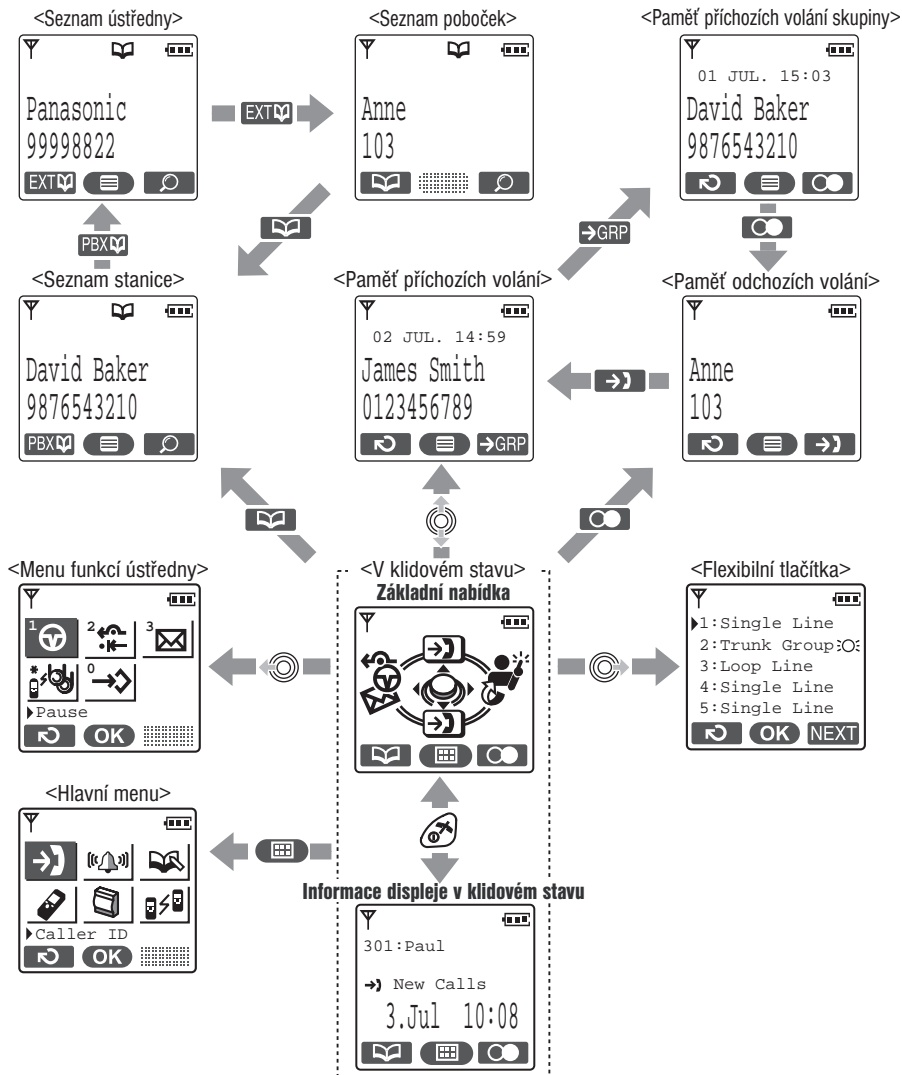

- Není možno přepínat zobrazení displeje, je-li zapnutý zámek tlačítek nebo je-li stanice odložena v nabíječce.
- Zobrazení základní nabídky menu je možno zapnout nebo vypnout (viz strana 40).

## Ovládací prvky a instalace (pokračování)

### ◆◆ **Menu funkcí**

Pro zobrazení menu stiskněte joystick.

#### ◆ **Hlavní menu - klidový stav**

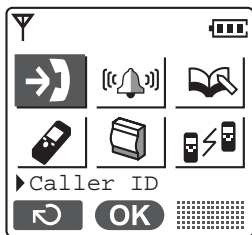

##### **Identifikace volajících:**

Zobrazení čísel posledních příchozích volání.



##### **Nastavení vyzvánění:**

Otevření menu "Ringer Option" (vlastnosti vyzvánění).



##### **Nový záznam:**

Uložení nové položky do tel. seznamu stanice.



##### **Nastavení přenosné části:**

Otevření menu "Setting Handset" (nastavení přenosné části).



##### **Programování ústředny:**

Přepnutí do režimu programování ústředny.



##### **Režim "Walkie-Talkie":**

Nastavení nebo zapnutí/vypnutí režimu "Walkie-Talkie" (viz strana 45).

#### ◆ **Dílčí menu - po zvednutí sluchátka nebo během hovoru**

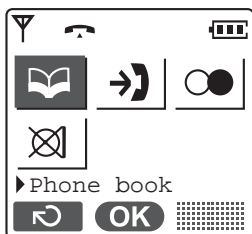

##### **Telefonní seznam:**

Přístup k položkám telefonního seznamu.



##### **Identifikace volajících:**

Zobrazení čísel posledních příchozích volání.



##### **Opakovaná volba:**

Nové volání některého z posledních volaných čísel.



##### **Vypnutí mikrofonu:**

Krátkodobé vypnutí/zapnutí mikrofonu.

## Ovládací prvky a instalace (pokračování)

### ◆◆ **Menu funkcí ústředny**

Funkce stanice je možno ovládat pomocí seznamu tlačítek. Ikony tlačítek se zobrazí po stisknutí joysticku vlevo.

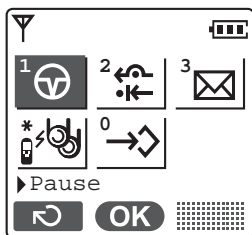

#### **Pauza:**

Vložení pauzy do telefonního čísla.



#### **Přesměrování/Nerušit:**

Zapnutí přesměrování nebo funkce "Nerušit".



#### **Zpráva:**

Zanechání zprávy nebo zpětné volání uživateli, který zprávu zanechal.



#### **Hledání signálu:**

Hledání nejsilnějšího rádiového signálu základny.



#### **Programování ústředny:**

Přepnutí do režimu programování ústředny (stejná funkce jako "[PBX] PBX Program" v hlavním menu).

## Ovládací prvky a instalace (pokračování)

### ◆◆ Flexibilní tlačítko

Tlačítko se používá pro obsazení volné státní linky při vlastním volání nebo při přijetí vnějšího volání, případně také jako funkční tlačítko. Stisknutím joysticku vpravo se otevře seznam flexibilních tlačítek státní linky. Ikony zobrazené v seznamu mají obdobný význam jako LED indikátory u systémového telefonu. ● zde zastupuje zelenou, ○ červenou LED diodu.

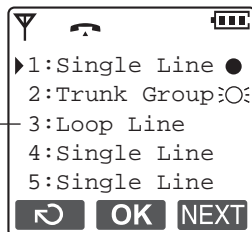

Příklad:



číslo tlačítka

#### Orientace v seznamu\*

- (svítí): Linku právě používáte.
- (rychle bliká): Na lince je příchozí volání.
- (pomalu bliká): Na lince je přidrženy hovory.
- (svítí): Linka je obsazena jiným uživatelem.
- (rychle bliká): Příchozí volání skupiny pro přidělování volání ohlašované vyzváněním.
- (pomalu bliká): Na lince je hovor přidrženy jiným uživatelem.
- (žádný symbol): Linka není obsazena.





























- \* Ikony se mění v závislosti na stavu státní linky.
- Podrobnější informace najdete v kapitole "LED indikátory" příručky pobočkové ústředny KX-TD816/KX-TD1232.
- Vyberte tlačítko stisknutím odpovídajícího číselného tlačítka, případně je vyberte joystickem  a poté stiskněte .
- Postup programování funkce flexibilního tlačítka najdete na straně 43.



## Ovládací prvky a instalace (pokračování)

### ◆◆ *Ikony softwarových tlačítek*

Zobrazené ikony závisí na aktuálním stavu přístroje. Odpovídající funkce se zapíná stisknutím příslušného softwarového tlačítka.

-  Zobrazení telefonního seznamu stanice.
-  Otevření hlavního menu.
-  Otevření menu funkcí.
-  Opakovaná volba čísla.
-  Potvrzení vybrané položky.
-  Vypnutí vyzvánění.
-  Zobrazení telefonního seznamu pobočkové ústředny.
-  Zobrazení telefonního seznamu poboček.
-  Zobrazení čísel posledních volajících.
-  Zobrazení čísel posledních volajících skupiny.
-  Zobrazení dalších informací.
-  Mazání číslic a znaků.
-  Vložení pauzy do telefonního čísla.
-  Zobrazení předchozích informací.
-  Nastavení času upozornění.
-  Zobrazení informací o volajícím uložených v seznamu stanice při příchodu volání.
-  Zobrazení informací o volajícím uložených v seznamu ústředny při příchodu volání.
-  Zrušení nastavení upozornění nebo zadání X při ukládání kódu "Line Access CD" (přístup. kód linky).
-  Výběr položky při nastavování.
-  Zobrazuje se v režimu psaní znaků **ABC** (abeceda).
-  Zobrazuje se v režimu psaní číslic **0-9**.
-  Zobrazuje se v režimu psaní znaků **ABГ** (řecká abeceda).
-  Zobrazuje se v režimu psaní znaků **AAA** (rozšířená sada 1).
-  Zobrazuje se v režimu psaní znaků **SSŠ** (rozšířená sada 2).
-  Zobrazuje se po zapnutí zámku tlačítek, stisknutím odpovídajícího softwarového tlačítka je zámek možno vypnout.
-  Abecední vyhledání v telefonním seznamu.
-  Přidržení stávajícího hovoru
-  Sestavení vícečlenné konference

## Ovládací prvky a instalace (pokračování)

### ◆◆ **Nastavení hlasitosti vyzvánění**

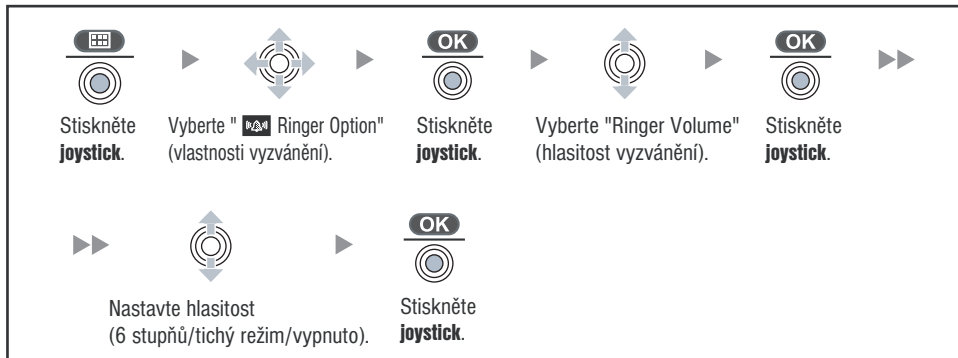

- Tichý režim: pouze vibrace/vypnuté tóny tlačítek /vysoká citlivost mikrofonu.
- Signalizaci příchozího volání můžete přepnout na vibrační.

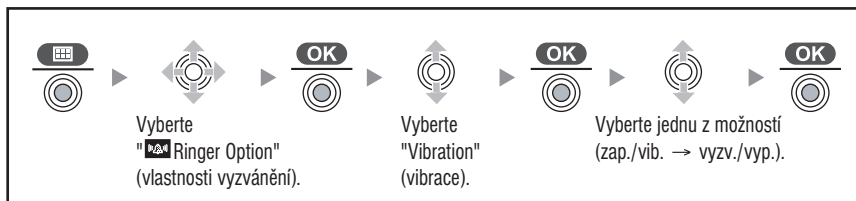

### ◆◆ **Nastavení hlasitosti sluchátka/reproduktoru**

*Během hovoru*



Pro zvýšení hlasitosti stiskněte joystick **NAHORU**, pro snížení hlasitosti stiskněte joystick **DOLŮ**.  
(Reproduktor sluchátka - 3 úrovně hlasitosti, hlasitý reproduktor - 6 úrovní hlasitosti).

## Ovládací prvky a instalace (pokračování)

### ◆◆ Zámek tlačítek

V klidovém stavu můžete tlačítka stanice zablokovat.

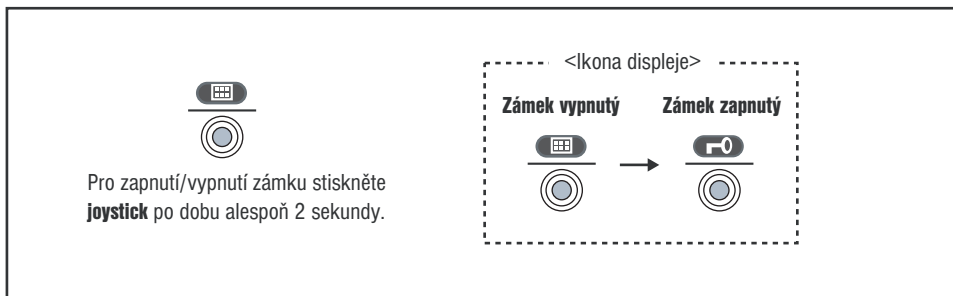

### ◆◆ Výběr jazyka displeje



- K dispozici je kromě nabídky "Auto" celkem 16 variant komunikačního jazyka displeje: Německy, anglicky, španělsky, francouzsky, italsky, dánsky, vlámsky, švédsky, finsky, řecky, maďarsky, portugalsky, polsky, slovensky, česky, chorvatsky.
- Po nastavení položky "Auto" se komunikační jazyk automaticky přizpůsobí nastavení pobočkové ústředny Panasonic.
- Komunikační jazyk displeje pro přenosnou stanici i ústřednu Panasonic je možno nastavit nezávisle, podrobnější informace viz uživatelská příručka ústředny.



## Odchozí volání

### ◆◆ Volání jiné pobočky



### ◆◆ Volání na číslo vnější linky

#### ◆ S použitím přístupového čísla linky



#### ◆ S použitím flexibilních tlačítek státní linky

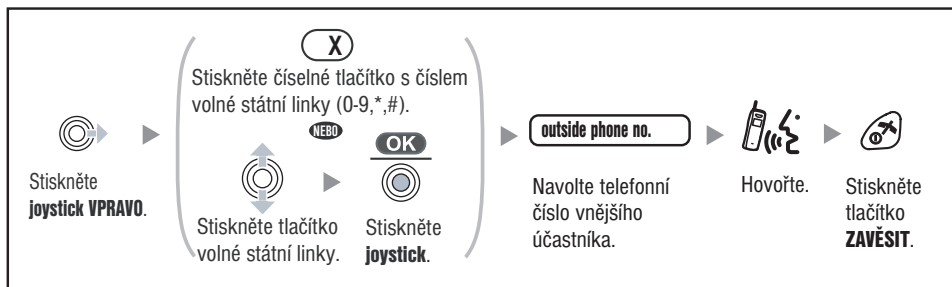



- \* Přístupové číslo státní linky se v základním nastavení liší podle místa prodeje, podrobnější informace získáte u svého prodejce.
- Před vlastním voláním můžete zadávané číslo průběžně kontrolovat na displeji a teprve pak volbu odeslat stisknutím tlačítka (**volba s přípravou čísla**).
- Pro smazání celého čísla v případě volby s přípravou čísla stiskněte a přidržte tlačítko .
- Začne-li během zadávání čísla blikat symbol , přesuňte se blíže základně a číslo navolte znovu.
- Volání můžete kdykoliv ukončit stisknutím tlačítka .





## Odchozí volání (pokračování)

### ◆◆ Pomocí paměti posledních volání

Funkce	Ikona na displeji	Popis
Paměť posledních odchozích volání		Poslední volaná čísla se ukládají do paměti přístroje, po zobrazení je můžete volat znovu.
Paměť posledních příchozích volání		Poslední volající čísla se ukládají do paměti přístroje, po zobrazení je můžete volat.
Paměť posledních příchozích volání skupiny		Volání čísel posledních příchozích volání přijatých skupinami.

### ◆ Volání s využitím paměti čísel odchozích volání

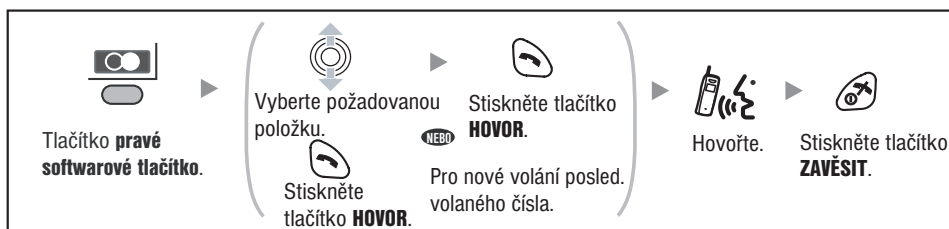

### ◆ Volání s využitím paměti čísel příchozích volání



## Odchozí volání (pokračování)

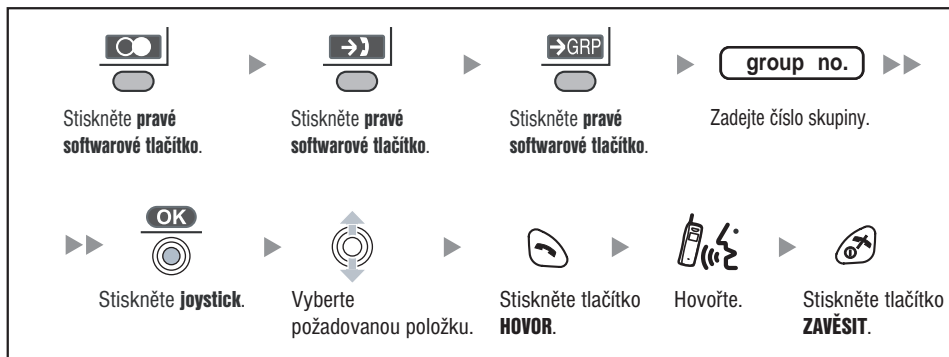

### ◆ Volání s využitím paměti čísel příchozích volání skupiny



- Je-li číslo vnějšího účastníka spolu se jménem uloženo v seznamu stanice, pak se také v paměti volání zobrazí číslo a jméno.
- Při volání čísla uloženého v seznamu ústředny se v paměti ochozích volání nezobrazuje jméno volaného. Chcete-li, aby se příslušné jméno spolu s číslem v paměti posledních volání zobrazilo, zkopírujte je nejprve do seznamu stanice (viz strana 28).

## Odchozí volání (pokračování)

### ◆◆ Použití telefonního seznamu

Funkce	Ikona na displeji	Popis
Telefonní seznam stanice		K volání můžete využít telefonní seznam stanice.
Telefonní seznam pobočkové ústředny		Volat můžete také na čísla uložená v telefonním seznamu pobočkové ústředny.
Seznam poboček		Volat můžete s využitím jmen poboček uložených v seznamu pobočkové ústředny.

#### ◆ Tel. seznam stanice

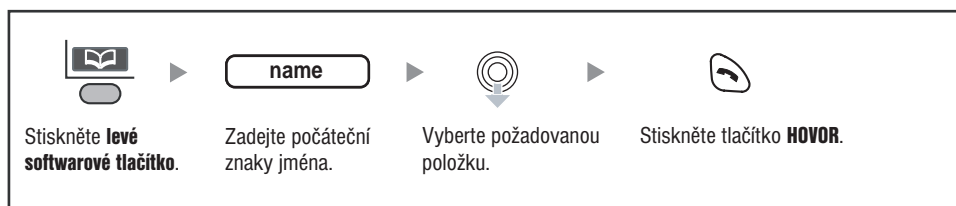

#### ◆ Tel. seznam pobočkové ústředny

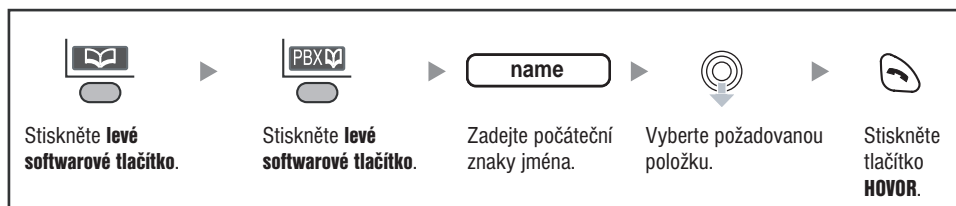

#### ◆ Tel. seznam poboček

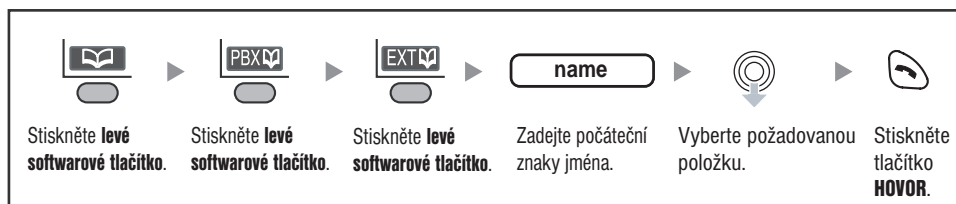

## Odchozí volání (pokračování)



- Postup vyhledání záznamu v telefonním seznamu:

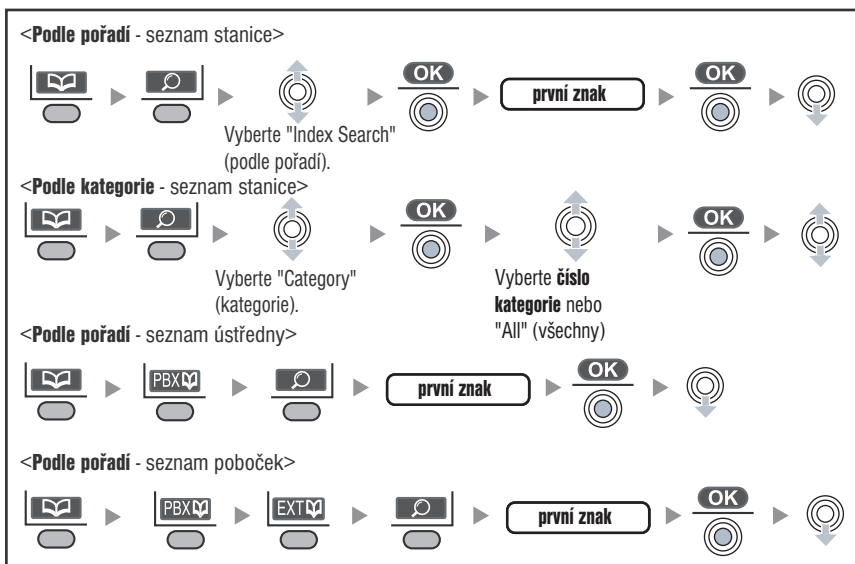

- Postup psaní znaků najdete na straně 31.

### ◆◆ Zkrácená volba čísla

Po naprogramování můžete vybraná čísla volat stisknutím dvou tlačítek.

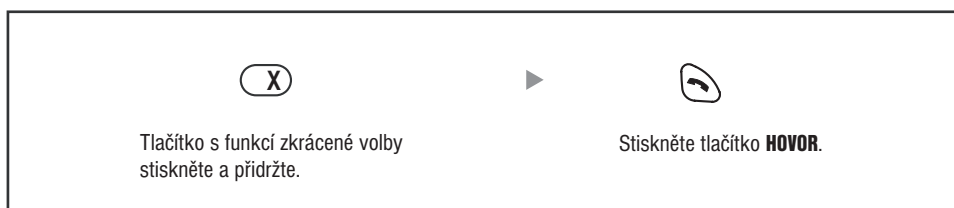

- Programování čísel zkrácené volby viz strana 30.

## Příchozí volání

### ◆◆ Vnitřní/vnější/skupinová volání

Při příchodu volání

#### Vnitřní/vnější/skupinová volání

Přijetí volání signalizovaného vyzváněním



Stiskněte tlačítko **HOVOR**.

Hovořte.

Stiskněte tlačítko **ZAVĚSIT**.

#### Vnitřní volání

Přijetí volání na vybrané lince



Stiskněte tlačítko **INTERKOM**.

Hovořte.

Stiskněte tlačítko **ZAVĚSIT**.

#### Vnější volání

Přijetí volání na vybrané lince

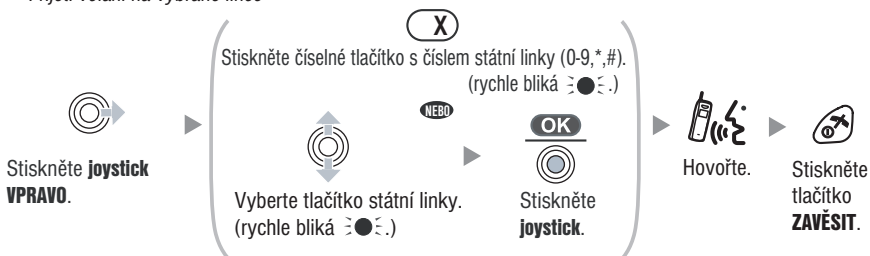

• Volání můžete přijmout také těmito způsoby:



- **Automatický hovor** (viz strana 416).
- **Přijetí libovolným tlačítkem** (viz strana 41).
- **Automatické přijetí** (viz strana 41).

### ◆◆ Krátkodobé přizpůsobení hlasitosti vyzvánění

Po příchodu volání



Hlasitost můžete nastavit stisknutím joysticku **NAHORU** nebo **DOLŮ**.

NEBO



Pro vypnutí vyzvánění **joystick** stiskněte.

## Příchozí volání (pokračování)

### ◆◆ Identifikace volajícího

Obsahuje-li příchozí volání identifikaci volajícího, uloží se do paměti příchozích volání.

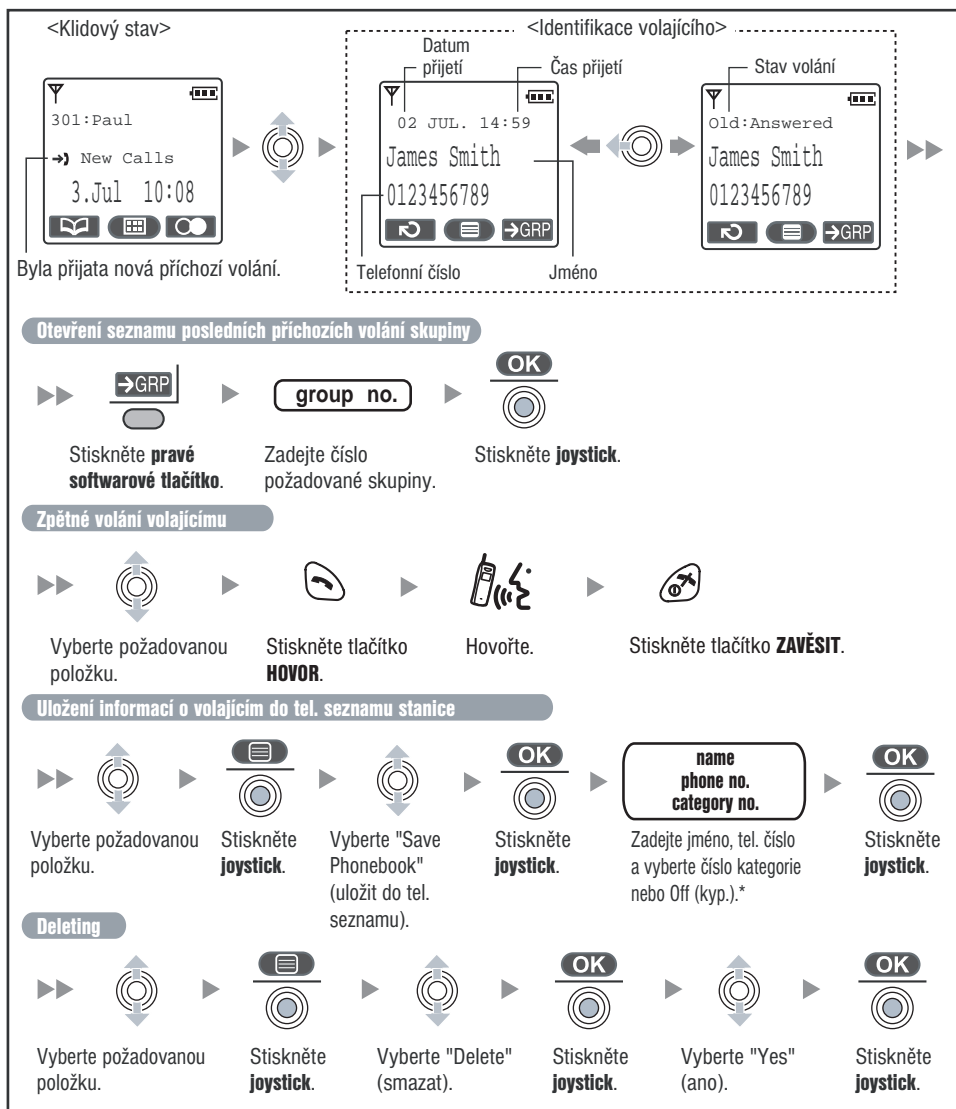

- \* Každý ze zadaných údajů potvrďte stisknutím tlačítka .

## Během hovoru

### ◆◆ Přepojení hovoru

#### ◆ Přepojení na číslo pobočky

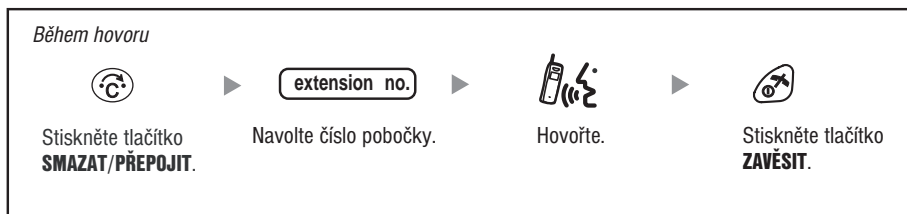

#### ◆ Přepojení na vnějšího účastníka

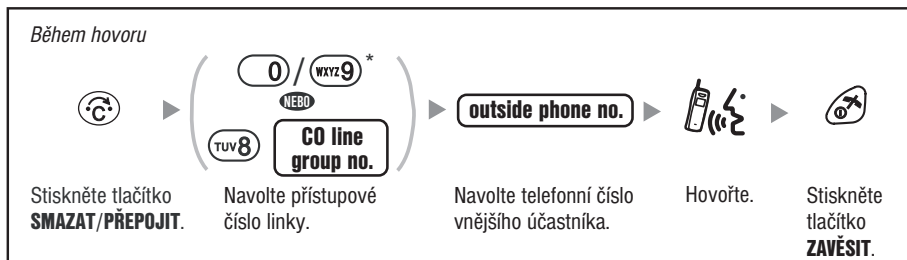

- \* Přístupové číslo státní linky se ve výchozím nastavení liší podle místa prodeje, podrobnější informace získáte u svého prodejce.
- Pro návrat k přepojenému hovoru před jeho přijetím stiskněte tlačítko

### ◆◆ Přidržení

#### ◆ Standardní přidržení

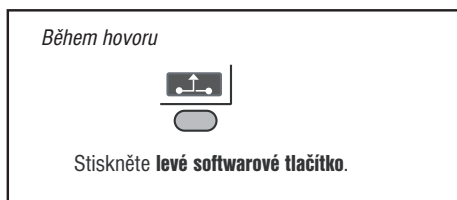

## Během hovoru (pokračování)

### ◆ Výhradní přidržení

Hovor můžete přidržet tak, aby nemohl být obnoven jinou osobou.



- Postup závisí na aktuálním režimu přidržení (standardní/výhradní). Informace o naprogramovaném režimu získáte u správce systému.
- Pro přidržení několika volání z vnější linky současně, naprogramujte předem tlačítka státní linky.

### ◆ Obnovení hovoru

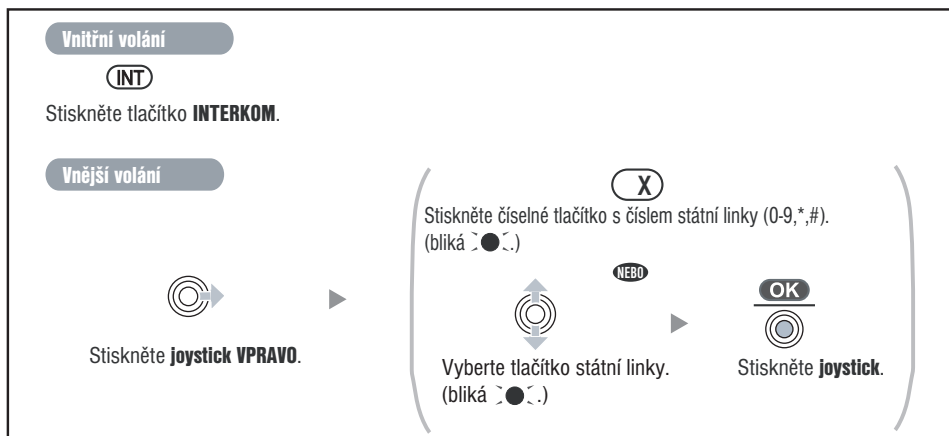



## Během hovoru (pokračování)

### ◆◆ **Hands-free**

Se skupinou volajících můžete také hovořit přes reproduktor bez držení telefonu.

*Během hovoru*



Mezi běžným telefonováním (se sluchátkem) a telefonováním s volnými rukama můžete přepínat stisknutím tlačítka **HOVOR**.



- Pokud vložíte telefon do nabíjecího stojánu během hovoru, volání bude přerušeno.

### ◆◆ **Zapnutí/vypnutí mikrofonu**

*Během hovoru*



Stiskněte **joystick**.



Vyberte "**Mute**"  
(ztlumit).



Stiskněte **joystick**.

## Použití telefonního seznamu

### ◆◆ **Telefonní seznam stanice**

Do seznamu stanice můžete uložit až 200 jmen spolu s telefonním číslem a číslem kategorie. Záznamy jsou v seznamu seřazeny podle abecedy.

### ◆ **Identifikace příchozích volání**

Informace uložené v telefonním seznamu stanice můžete rozdělit až do 9 různých kategorií. Volání z čísel odpovídajícím různým kategoriím budou odlišena typem vyzvánění a optické signalizace.

Funkce	Nastavení
Typ vyzvánění	15 možností (viz strana 39).
Indikátor volání (LED)	3 možnosti (viz strana 40).

### ◆ **Uložení nového záznamu**

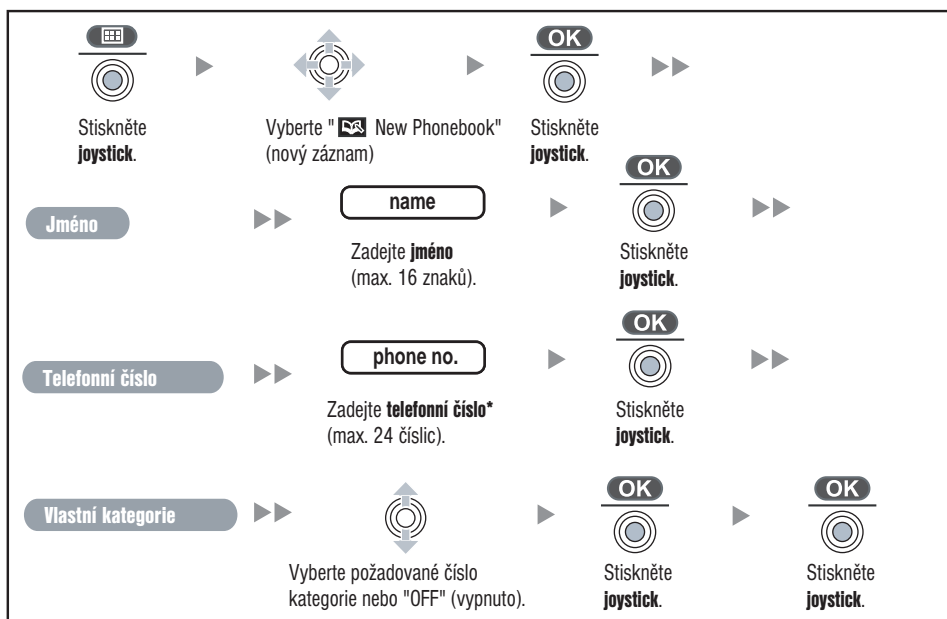

- Postup psaní znaků najdete na straně 31.
- \* Zadávat je možno číslice a speciální znaky "0" až "9", "×", "#", PAUZA.
- Při ukládání čísla vnějšího účastníka zadejte před vlastní číslo ještě přístupové číslo vnější linky.

## Použití telefonního seznamu (pokračování)

### ◆ Upravování záznamů

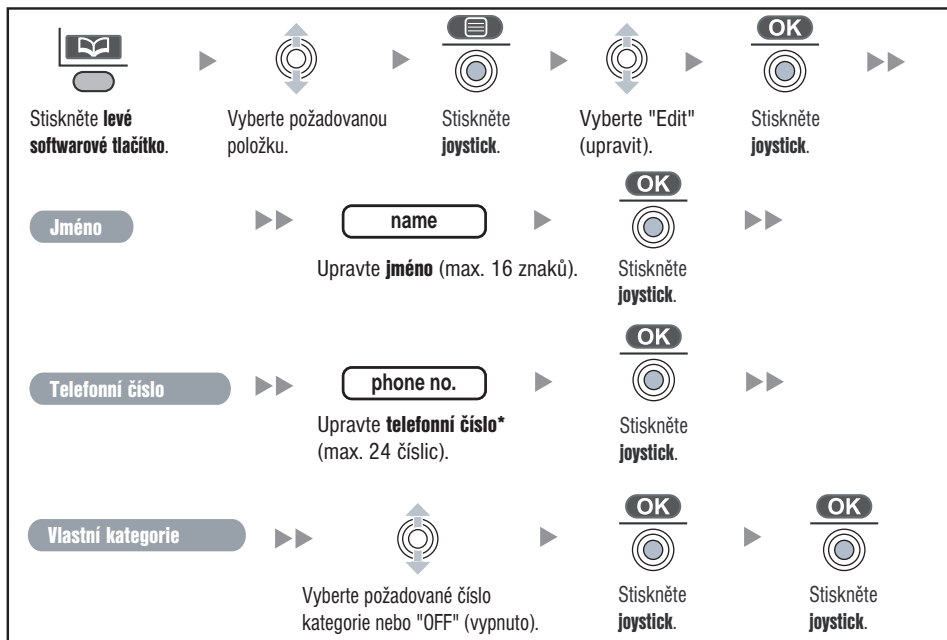

- Postup psaní znaků najdete na straně 31.
- \* Zadávat je možno číslice a speciální znaky "0" až "9", "×", "#", PAUZA.
- Pro změnu znaku nebo číslice vyberte pomocí odpovídající pozici, tlačítkem znak, resp. číslici smažte a znovu správně zadejte.
- Pro smazání celého řádku stiskněte a přidržte tlačítko .
- Pro přesun kurzoru doleva nebo doprava stiskněte , resp. .

### ◆ Smazání záznamu

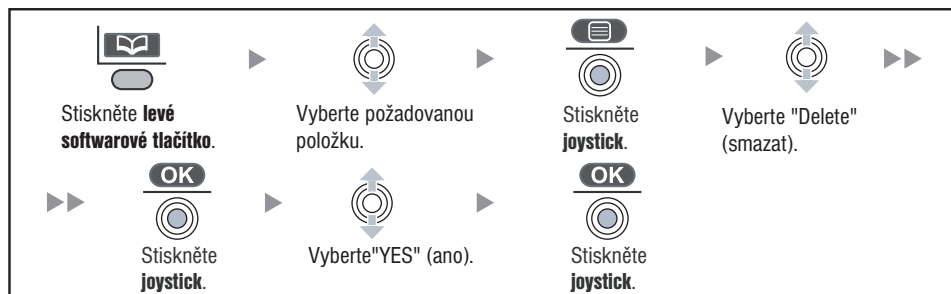

## Použití telefonního seznamu (pokračování)

### ◆◆ Uložení záznamu do seznamu stanice

#### ◆ Záznam z paměti čísel odchozích volání

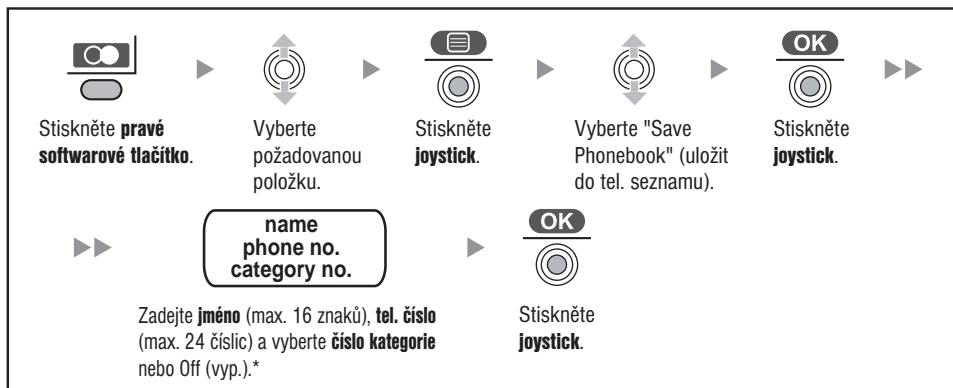

#### ◆ Záznam z paměti čísel příchozích volání

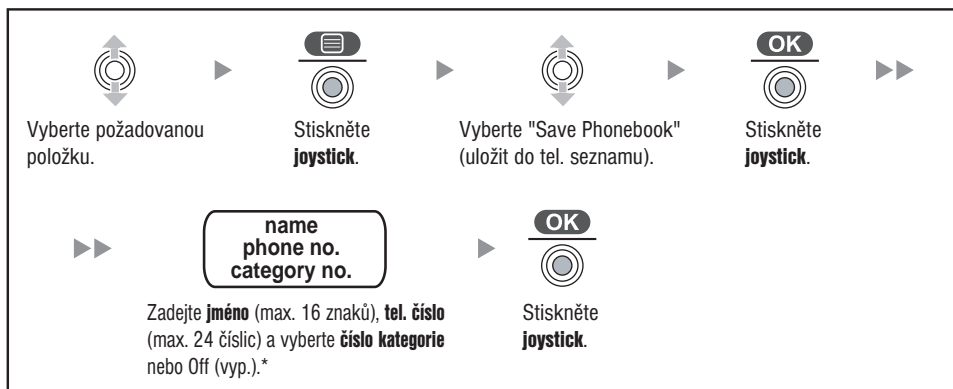

## Použití telefonního seznamu (pokračování)

### ◆ Záznam z paměti čísel příchozích volání skupiny

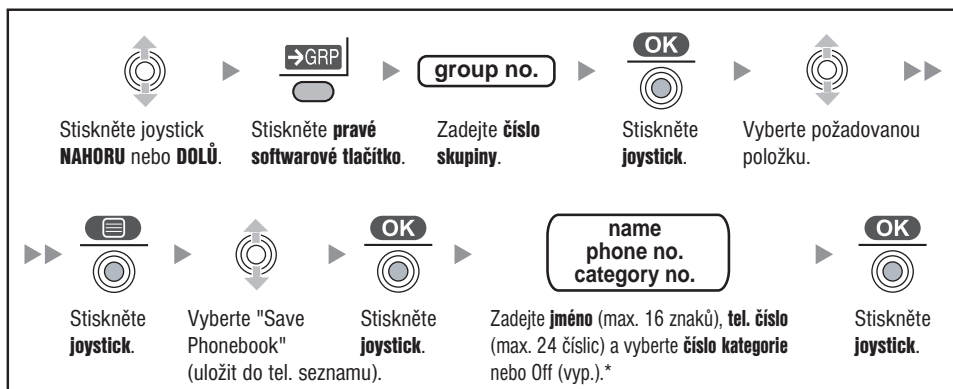

### ◆ Záznam z tel. seznamu pobočkové ústředny



- \* Každý ze zadaných údajů potvrďte stisknutím tlačítka .
- Při ukládání čísla vnějšího účastníka se automaticky uloží také přístupové číslo státní linky. Přístupové číslo linky se musí shodovat s nastavením funkce stanice "Line Access CD" (přístup. kód linky, menu Call Option (nastavení volání), viz strana 40.

## Použití telefonního seznamu (pokračování)

### ◆◆ Zkrácená volba čísla

Vybraná čísla uložená v telefonním seznamu stanice je možno volat stisknutím dvou tlačítek.

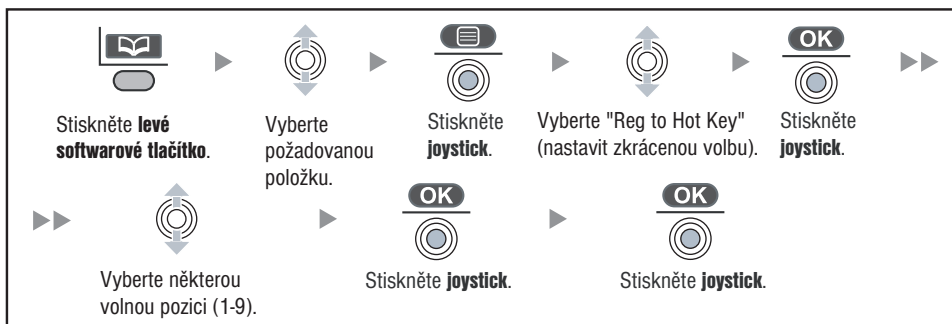

- U čísla tlačítka s přiřazeným tel. číslem ze seznamu se zobrazí symbol ✓.

## Použití telefonního seznamu (pokračování)

### ◆◆ Psaní znaků

Číselnými tlačítky můžete zadávat nejenom číslice, ale také znaky.

Při psaní znaků můžete zvolit jeden z 5 režimů stisknutím **pravého softwarového tlačítka**. Aktuální režim psaní znaků vyjadřuje funkční ikona nad tlačítkem.

Seznam dostupných znaků viz "Tabulka znaků" (strana 32).

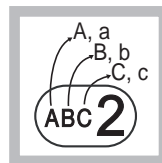

Pro přepínání režimu psaní znaků během upravování jména v seznamu stiskněte **pravé softwarové tlačítko**.

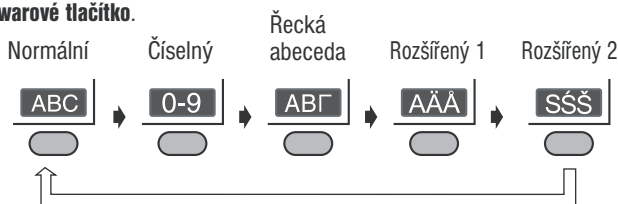

**Příklad:** Psaní jména číselnými tlačítky, například "Anne" v normálním režimu.



- Pro zadání znaku umístěného na stejném tlačítku jako byl předchozí zapsaný znak na něj přešuněte kurzor pomocí joysticku a požadovaný znak zadejte.
- Chybně zadaný znak můžete opravit přesunutím kurzoru na požadovanou pozici pomocí joysticku , stisknutím tlačítka a novým zadáním.
- Pro smazání celého řádku stiskněte a přidržeťte tlačítko .
- Pro přesun kurzoru použijte joystick .



## Použití telefonního seznamu (pokračování)

### ◆ Tabulka znaků

Tlačítko	ABC (lat. abeceda)	0-9 (číslíce)	ABГ (řecká abeceda)	ААА (rozšířené 1)	SSŠ (rozšířené 2)
1	Space # & ' ( ) * , - . / 1	1	Space # & ' ( ) * , - . / 1	ААААААÆВСÇ2	АААВВССÇ2
2	ABC 2 abc 2	2	ABГ 2	a á â ã ä å æ b c ç 2	a á â b c ç 2
3	DEF 3 def 3	3	ΔEZ 3	DEÉÉÉÉÉÉF 3	DĎĎÉÉÉĚF 3
4	GHI 4 ghi 4	4	HΘI 4	GĜHIĪĪĪĪĪĪ4	GHIÍ4
5	JKL 5 jkl 5	5	KΛM 5	g ĝ h i ĵ ĵ ĵ ĵ Ī Ī 4	ghi í 4
6	MNO 6 mno 6	6	NΞO 6	JKL 5	JKLĹĹĹ 5
7	PQRS 7 pqrs 7	7	ΠΡΣ 7	jkI 5	jkIĹĹĹ 5
8	TUV 8 tuv 8	8	TYΦ 8	MNŇOŇOŇOŇOŇOŇO 6	MNŇŇOŇOŇOŇO 6
9	WXYZ 9 wxyz 9	9	XΨΩ 9	mňoóóóóóóóóóó 6	mňŇňoóóóóó 6
0	Space 0	0	Space 0	PQRSŞβ 7	PQRŘŘSSŠ 7
				p q r s Ş β 7	p q r Ř ř s š Š 7
				TUÚÚÚÚÚÚV 8	TŤUÚÚÚÚÚV 8
				tuúúúúúúv 8	t ť u ú ú ú ú ú v 8
				WŶXYŶZ 9	WXYŶYZŽŽŽ 9
				wŶxyŶz 9	wxyŶýzŽŽŽ 9

• K dispozici nejsou níže uvedené znaky řecké, ruské (azbuka), polské, české a slovenské abecedy:

ą ć d' e Ę ħ ĩ į ŋ Œ ř š ś ť ŵ Ŷ ŷ Ź ž Ž

• K přepínání velkých a malých písmen použijte tlačítko **⌘**.









## Seznam funkcí

Funkce uvedené v tabulce jsou dostupné pouze pro přenosné stanice připojené k pobočkové ústředně Panasonic řady KX-TDA. Podrobnější informace najdete v uživatelské příručce ústředny Panasonic KX-TDA/KX-TD816/KX-TD1232 nebo Vám je sdělí Váš prodejce Panasonic.

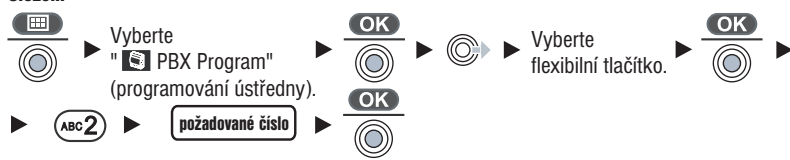
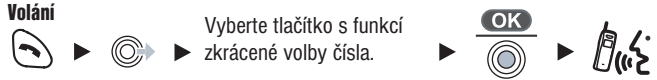























Z.V. tón: Zpětné vyzvánění

ICDG: Skupina pro přidělování přichozích volání































































































PIN: kód PIN

Funkce	Ovládání
	<p style="text-align: center;"><b>Odchozí volání</b></p> <p><b>Uložení</b></p>  <p>Vyberte "PBX Program" (programování ústředny).</p> <p>požadované číslo</p> <p><b>Volání</b></p>  <p>Vyberte tlačítko s funkcí zkrácené volby čísla.</p>
<p>Přímá volba čísla (Hot Line)</p>	<p><b>Uložení</b></p>  <p><b>Zapnutí/vypnutí</b></p>  <p><b>Volání</b></p> 
<p>Volání operátora</p>	
<p>Systémový seznam zkrác. volby</p>	<p><b>Volání</b></p> 
<p>Vstup. telefon</p>	























































# Seznam funkcí (pokračování)

Funkce	Ovládání																																		
Automatické zpětné volání v případě obsazené pobočky	<b>Zapnutí</b> <i>Během obsazovacího tónu</i>  ► 	<b>Vypnutí</b>  ►    ► 																																	
	<b>Přijetí z pobočky v klid. stavu</b> <i>Během zpětného vyzvánění</i>   	<b>Přijetí z vnějšího čísla v klid. stavu</b> <i>Během zpětného vyzvánění</i>  ►  ► 																																	
<b>Během hovoru</b>																																			
Vícečlenná konference	<b>Připojení dalších osob do probíhajícího hovoru</b>  ►  ►  Hovor s novou osobou.  ►  Hovor se všemi účastníky konference.																																		
	<b>Vystoupení z konference</b>  ► 																																		
<b>Další užitečné funkce</b>																																			
Přesměrování volání	 ►    ► 																																		
	<div style="border: 1px dashed black; padding: 10px;"> <table border="0" style="width: 100%;"> <tr> <td style="width: 50%; vertical-align: top;"> <table border="0"> <tr> <td style="border: 1px solid black; padding: 2px;">ABC 2</td> <td style="padding: 2px;"><b>Všechna volání</b></td> </tr> <tr> <td style="border: 1px solid black; padding: 2px;">DEF 3</td> <td style="padding: 2px;"><b>Při stavu obsazeno</b></td> </tr> <tr> <td style="border: 1px solid black; padding: 2px;">GHI 4</td> <td style="padding: 2px;"><b>Není-li volání přijato</b></td> </tr> <tr> <td style="border: 1px solid black; padding: 2px;">JKL 5</td> <td style="padding: 2px;"><b>Obsazeno/ není přijato</b></td> </tr> <tr> <td style="border: 1px solid black; padding: 2px;">0</td> <td style="padding: 2px;"><b>Vypnout</b></td> </tr> <tr> <td style="border: 1px solid black; padding: 2px;">PQRS 7</td> <td style="padding: 2px;"><b>Následuj mne</b></td> </tr> <tr> <td style="border: 1px solid black; padding: 2px;">TUV 8</td> <td style="padding: 2px;"><b>Vypnutí funkce "Následuj mne"</b></td> </tr> </table> </td> <td style="width: 50%; vertical-align: top;"> <table border="0"> <tr> <td style="border: 1px solid black; padding: 2px;">0</td> <td colspan="2">Oba typy</td> </tr> <tr> <td style="border: 1px solid black; padding: 2px;">1</td> <td colspan="2">Vnější volání</td> </tr> <tr> <td style="border: 1px solid black; padding: 2px;">ABC 2</td> <td colspan="2">Vnitřní volání</td> </tr> </table>   <table border="0" style="width: 100%;"> <tr> <td style="border: 1px solid black; padding: 2px;">číslo pobočky</td> <td rowspan="2" style="text-align: center; vertical-align: middle;">NEBO</td> <td rowspan="2" style="border: 1px solid black; padding: 2px;">#</td> </tr> <tr> <td style="border: 1px solid black; padding: 2px;">přístup. číslo státní linky</td> <td style="border: 1px solid black; padding: 2px;">vnější tel. číslo</td> </tr> </table>   <table border="0"> <tr> <td style="border: 1px solid black; padding: 2px;">číslo vlastní pobočky</td> <td style="border: 1px solid black; padding: 2px;">#</td> <td style="border: 1px solid black; padding: 2px;">#</td> <td style="border: 1px solid black; padding: 2px;">#</td> </tr> </table> </td> </tr> </table> </div>		<table border="0"> <tr> <td style="border: 1px solid black; padding: 2px;">ABC 2</td> <td style="padding: 2px;"><b>Všechna volání</b></td> </tr> <tr> <td style="border: 1px solid black; padding: 2px;">DEF 3</td> <td style="padding: 2px;"><b>Při stavu obsazeno</b></td> </tr> <tr> <td style="border: 1px solid black; padding: 2px;">GHI 4</td> <td style="padding: 2px;"><b>Není-li volání přijato</b></td> </tr> <tr> <td style="border: 1px solid black; padding: 2px;">JKL 5</td> <td style="padding: 2px;"><b>Obsazeno/ není přijato</b></td> </tr> <tr> <td style="border: 1px solid black; padding: 2px;">0</td> <td style="padding: 2px;"><b>Vypnout</b></td> </tr> <tr> <td style="border: 1px solid black; padding: 2px;">PQRS 7</td> <td style="padding: 2px;"><b>Následuj mne</b></td> </tr> <tr> <td style="border: 1px solid black; padding: 2px;">TUV 8</td> <td style="padding: 2px;"><b>Vypnutí funkce "Následuj mne"</b></td> </tr> </table>	ABC 2	<b>Všechna volání</b>	DEF 3	<b>Při stavu obsazeno</b>	GHI 4	<b>Není-li volání přijato</b>	JKL 5	<b>Obsazeno/ není přijato</b>	0	<b>Vypnout</b>	PQRS 7	<b>Následuj mne</b>	TUV 8	<b>Vypnutí funkce "Následuj mne"</b>	<table border="0"> <tr> <td style="border: 1px solid black; padding: 2px;">0</td> <td colspan="2">Oba typy</td> </tr> <tr> <td style="border: 1px solid black; padding: 2px;">1</td> <td colspan="2">Vnější volání</td> </tr> <tr> <td style="border: 1px solid black; padding: 2px;">ABC 2</td> <td colspan="2">Vnitřní volání</td> </tr> </table> <table border="0" style="width: 100%;"> <tr> <td style="border: 1px solid black; padding: 2px;">číslo pobočky</td> <td rowspan="2" style="text-align: center; vertical-align: middle;">NEBO</td> <td rowspan="2" style="border: 1px solid black; padding: 2px;">#</td> </tr> <tr> <td style="border: 1px solid black; padding: 2px;">přístup. číslo státní linky</td> <td style="border: 1px solid black; padding: 2px;">vnější tel. číslo</td> </tr> </table> <table border="0"> <tr> <td style="border: 1px solid black; padding: 2px;">číslo vlastní pobočky</td> <td style="border: 1px solid black; padding: 2px;">#</td> <td style="border: 1px solid black; padding: 2px;">#</td> <td style="border: 1px solid black; padding: 2px;">#</td> </tr> </table>	0	Oba typy		1	Vnější volání		ABC 2	Vnitřní volání		číslo pobočky	NEBO	#	přístup. číslo státní linky	vnější tel. číslo	číslo vlastní pobočky	#	#
<table border="0"> <tr> <td style="border: 1px solid black; padding: 2px;">ABC 2</td> <td style="padding: 2px;"><b>Všechna volání</b></td> </tr> <tr> <td style="border: 1px solid black; padding: 2px;">DEF 3</td> <td style="padding: 2px;"><b>Při stavu obsazeno</b></td> </tr> <tr> <td style="border: 1px solid black; padding: 2px;">GHI 4</td> <td style="padding: 2px;"><b>Není-li volání přijato</b></td> </tr> <tr> <td style="border: 1px solid black; padding: 2px;">JKL 5</td> <td style="padding: 2px;"><b>Obsazeno/ není přijato</b></td> </tr> <tr> <td style="border: 1px solid black; padding: 2px;">0</td> <td style="padding: 2px;"><b>Vypnout</b></td> </tr> <tr> <td style="border: 1px solid black; padding: 2px;">PQRS 7</td> <td style="padding: 2px;"><b>Následuj mne</b></td> </tr> <tr> <td style="border: 1px solid black; padding: 2px;">TUV 8</td> <td style="padding: 2px;"><b>Vypnutí funkce "Následuj mne"</b></td> </tr> </table>	ABC 2	<b>Všechna volání</b>	DEF 3	<b>Při stavu obsazeno</b>	GHI 4	<b>Není-li volání přijato</b>	JKL 5	<b>Obsazeno/ není přijato</b>	0	<b>Vypnout</b>	PQRS 7	<b>Následuj mne</b>	TUV 8	<b>Vypnutí funkce "Následuj mne"</b>	<table border="0"> <tr> <td style="border: 1px solid black; padding: 2px;">0</td> <td colspan="2">Oba typy</td> </tr> <tr> <td style="border: 1px solid black; padding: 2px;">1</td> <td colspan="2">Vnější volání</td> </tr> <tr> <td style="border: 1px solid black; padding: 2px;">ABC 2</td> <td colspan="2">Vnitřní volání</td> </tr> </table> <table border="0" style="width: 100%;"> <tr> <td style="border: 1px solid black; padding: 2px;">číslo pobočky</td> <td rowspan="2" style="text-align: center; vertical-align: middle;">NEBO</td> <td rowspan="2" style="border: 1px solid black; padding: 2px;">#</td> </tr> <tr> <td style="border: 1px solid black; padding: 2px;">přístup. číslo státní linky</td> <td style="border: 1px solid black; padding: 2px;">vnější tel. číslo</td> </tr> </table> <table border="0"> <tr> <td style="border: 1px solid black; padding: 2px;">číslo vlastní pobočky</td> <td style="border: 1px solid black; padding: 2px;">#</td> <td style="border: 1px solid black; padding: 2px;">#</td> <td style="border: 1px solid black; padding: 2px;">#</td> </tr> </table>	0	Oba typy		1	Vnější volání		ABC 2	Vnitřní volání		číslo pobočky	NEBO	#	přístup. číslo státní linky			vnější tel. číslo	číslo vlastní pobočky	#	#	#
ABC 2	<b>Všechna volání</b>																																		
DEF 3	<b>Při stavu obsazeno</b>																																		
GHI 4	<b>Není-li volání přijato</b>																																		
JKL 5	<b>Obsazeno/ není přijato</b>																																		
0	<b>Vypnout</b>																																		
PQRS 7	<b>Následuj mne</b>																																		
TUV 8	<b>Vypnutí funkce "Následuj mne"</b>																																		
0	Oba typy																																		
1	Vnější volání																																		
ABC 2	Vnitřní volání																																		
číslo pobočky	NEBO	#																																	
přístup. číslo státní linky			vnější tel. číslo																																
číslo vlastní pobočky	#	#	#																																

# Seznam funkcí (pokračování)

Funkce	Ovládání														
<b>Další užitečné funkce</b>															
"Nerušit" (NRS)	 ▶    ▶ <table border="1" data-bbox="537 247 733 375"> <tr><td></td><td>Oba typy</td></tr> <tr><td></td><td>Vnější volání</td></tr> <tr><td></td><td>Vnitřní volání</td></tr> </table> ▶ <table border="1" data-bbox="778 255 935 351"> <tr><td></td><td>Zapnout</td></tr> <tr><td></td><td>Vypnout</td></tr> </table> ▶ 		Oba typy		Vnější volání		Vnitřní volání		Zapnout		Vypnout				
	Oba typy														
	Vnější volání														
	Vnitřní volání														
	Zapnout														
	Vypnout														
Převzetí volání	 ▶ <table border="1" data-bbox="352 406 772 550" style="border-style: dashed;"> <tr><td colspan="2"><b>Přímé převzetí</b></td></tr> <tr><td></td><td>  ▶ číslo pobočky</td></tr> <tr><td colspan="2"><b>Skupina</b></td></tr> <tr><td></td><td>  ▶ skupiny (2 číslice)</td></tr> </table> ▶ 	<b>Přímé převzetí</b>			  ▶ číslo pobočky	<b>Skupina</b>			  ▶ skupiny (2 číslice)						
<b>Přímé převzetí</b>															
	  ▶ číslo pobočky														
<b>Skupina</b>															
	  ▶ skupiny (2 číslice)														
Odeslání tónu čekajícího volání*1	<i>Během obsazovacího tónu</i>  ▶ Vyčkejte na odpověď. ▶ 														
Čekající volání	<b>Zapnutí/vypnutí pro hovory v režimu interkomu</b>  ▶     ▶ <table border="1" data-bbox="616 726 845 821"> <tr><td></td><td>Vypnout</td></tr> <tr><td></td><td>Zapnout</td></tr> </table> ▶ 		Vypnout		Zapnout										
		Vypnout													
		Zapnout													
<b>Zapnutí/vypnutí pro volání z vnější linky</b>  ▶     ▶ <table border="1" data-bbox="632 869 812 965"> <tr><td></td><td>Vypnout</td></tr> <tr><td></td><td>Tón</td></tr> </table> ▶ 		Vypnout		Tón											
	Vypnout														
	Tón														
<b>Hovor s další osobou</b> <i>Během tónu čekajícího volání</i>  ▶ <table border="1" data-bbox="476 1045 828 1220"> <tr><td></td><td>▶</td><td></td><td>▶</td><td></td></tr> <tr><td colspan="5" style="text-align: center;"></td></tr> <tr><td colspan="5" style="text-align: center;"></td></tr> </table> ▶ 		▶		▶											
	▶		▶												
															
															
Rozhlas	<b>Upozornění rozhlasem</b>  ▶    ▶ číslo skupiny pro upoz. (2 číslice) ▶  ▶ Vyčkejte na odpověď. ▶  Hovořte.														
	<b>Přijetí</b>  ▶    ▶ 														

## Seznam funkcí (pokračování)

Funkce	Ovládání	
Další užitečné funkce		
Zpráva o nepřítomnosti	<p><b>Zapnutí</b></p>  →     → číslo zprávy (1-9) → parametr (podle potřeby) → # → 	
	<p><b>Vypnutí</b></p>  →      → 	
Přihlášení/ odhlášení	 →      Přihlásit /      Odhlásit →  <span>č. pobočky skupiny pro přiděl. přích. volání</span> <span>Výběr</span> / <span>Všechny</span> → 	
Obnovení pův. nastavení pobočky	 →     → 	
Zprávy	Volající	<p><b>Zanechání zprávy s upozorněním</b>  <i>Je-li volaná pobočka obsazená nebo volaný neodpovídá</i></p>    → 
	Volaná pobočka	<p><b>Vypnutí signalizace zprávy</b></p>  →     → číslo pobočky → 
Zámek pobočky*2	<p><b>Zapnout zámek</b></p>  →     → 	
	<p><b>Vypnout zámek</b></p>  →     → PIN pobočky (max. 10 číslic) → 	





- \*1 Tón čekajícího volání nelze odeslat v těchto případech:
  - Volaný telefon nemá funkci upozornění na čekající volání zapnutou.
  - Na volaném telefonu je zapnutá funkce Data Line Security.
- \*2 Funkce je k dispozici pouze po zapnutí funkce PIN pobočky přenosné stanice.

## Programování

### ◆◆ Změna výrobního nastavení

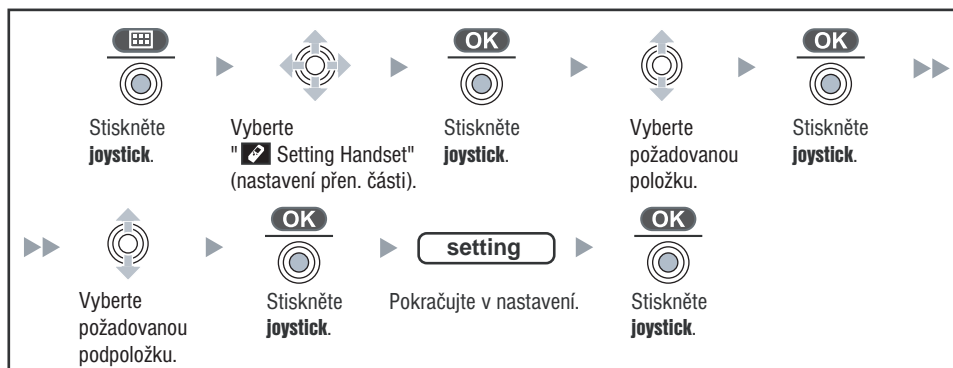
Nastavení funkcí přenosné části můžete v položce menu "Setting Handset" (nastavení přenosné části) přizpůsobit vlastním potřebám.



- Pro návrat do předchozí úrovně menu stiskněte .
- Programování můžete kdykoliv ukončit stisknutím tlačítka .
- Po uložení nového nastavení se ozve krátký tón.

## Programování (pokračování)

### ◆ *Struktura menu nastavení přenosné části*

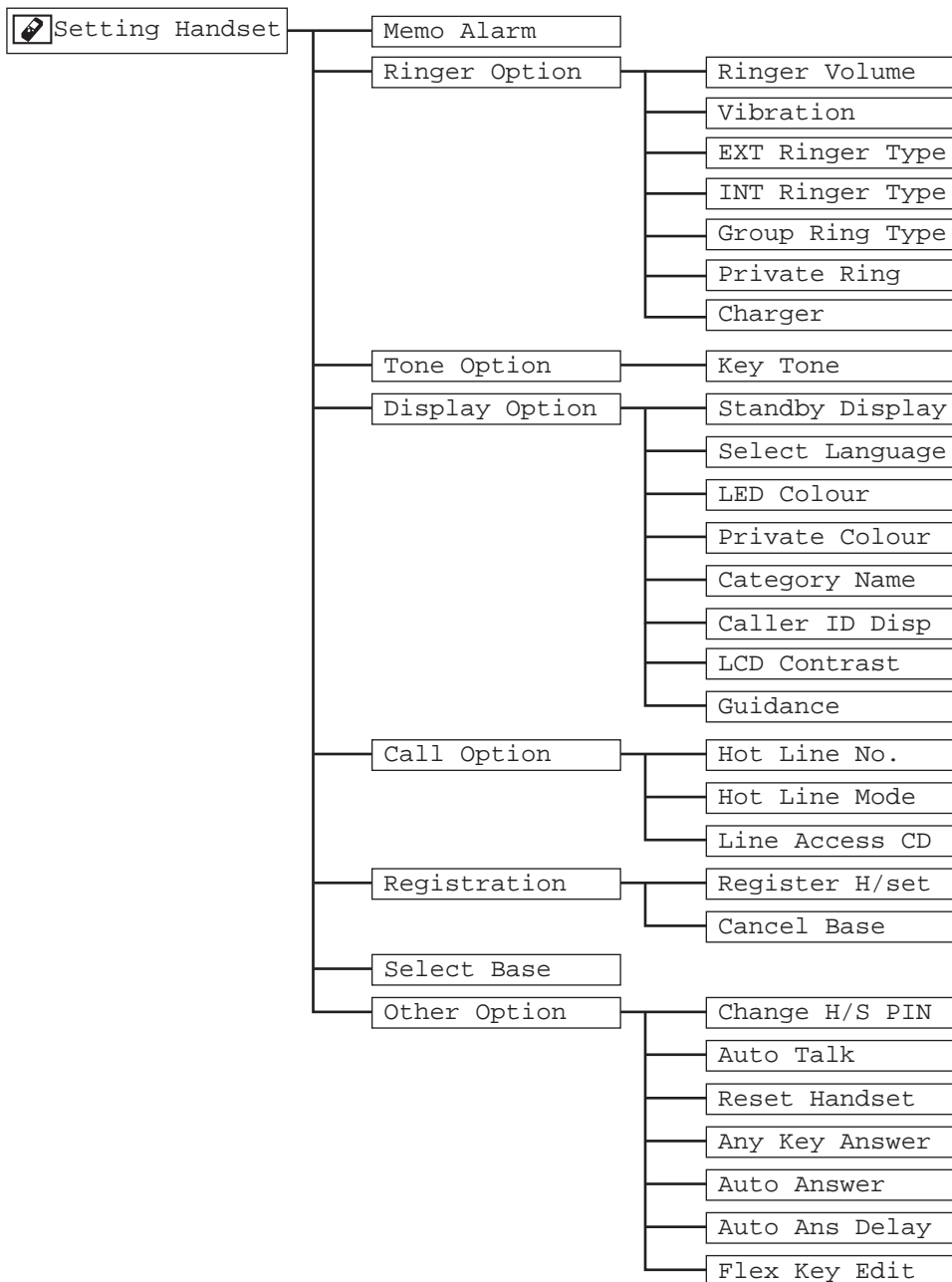

## Programování (pokračování)

Hlavní položky	Díčí položky	Popis	Nastavení	Výrobní nastavení
Memo Alarm		Upozornění a případně zobrazení poznámky v předem nastavenou dobu (viz strana 38).	<input type="checkbox"/> Alarm no (číslo upozornění) <input type="checkbox"/> Způsob upozornění (Off/Once/Daily) (Vyp./jednou/denně) <input type="checkbox"/> Alarm time (čas upozornění) <input type="checkbox"/> Enter Memo (napsat pozn.) <input type="checkbox"/> 15 melodií	nenastaveno
Ringer Option	Ringer Volume	Nastavení hlasitosti vyzvánění.	<input type="checkbox"/> 6 úrovní hlasitosti/tiché/vyp.	hlasitost 3
	Vibration	Signal. přích. volání vibracemi	<input type="checkbox"/> Zap./vib → vyzv./vyp.	Vypnuto
	Ext Ring Type	Výběr typu vyzvánění pro jednotlivé typy volání (vnitřní, vnější a skupina).	<input type="checkbox"/> 15 melodií	melodie 1
	Int Ring Type			
	Group Ring Type			
	Private Ring	Výběr typu vyzvánění pro jednotlivé kategorie volání.	<input type="checkbox"/> Výběr kategorie <input type="checkbox"/> 15 melodií	
	Charger	Zapnutí nebo vypnutí vyzvánění během nabíjení	<input type="checkbox"/> Nastavení vyzvánění/vyzvánění vypnuto	Nastavení vyzvánění
Tone Option	Key Tone	Zapnutí/ nebo vypnutí.	<input type="checkbox"/> Zap./vyp.	Zapnuto
Display Option	Standby Display	Výběr typu zobrazení v klid. stavu.	<input type="checkbox"/> 4 typy zobraz./Vyp. (číslo základny/číslo přen. části/jméno přen. části/číslo základny a přen. části)	Číslo základny a přen. části
	Select Language	Výběr jazyka displeje.	<input type="checkbox"/> Automaticky/16 jazyků	Auto
	LED Colour	Výběr barvy sign. LED diody pro jednotlivé typy volání (vnitřní/vnější/skupina).	<input type="checkbox"/> Typ volání (Ext Ring/Int Ring/Group Ring) (vnější/vnitřní/skupina) <input type="checkbox"/> Barva (Green/Red/Orange) (zelená/červená/oranžová)	Vnitřní - zelená, vnější - červená, skupina - oranžová

## Programování (pokračování)

Hlavní položky	Díličí položky	Popis	Nastavení	Výrobní nastavení
Display Option	Private Colour	Výběr barvy sign. LED diody pro jednotlivé kategorie volání. Vlastní nastavení barvy pro jednotlivé kategorie má přednost před nastavením v menu "LED Colour".	<input type="checkbox"/> Výběr kategorie <input type="checkbox"/> Barva (Green/Red/Orange) (zelená/červená/oranžová)	Zelená
	Category Name	Upravení názvu kategorie	<input type="checkbox"/> Výběr kategorie	Kategor. 1-9
	Caller ID Disp	Výběr informací zobrazovaných při příchodu volání. Zobrazovat se mohou informace o volajícím uložené v pobočkové ústředně nebo informace uložené v přístroji.	<input type="checkbox"/> Seznam stanice/nastavení ústředny	Nastavení ústředny
	LCD Contrast	Nast. kontrastu displeje	<input type="checkbox"/> 6 stupňů	Stupeň 4
	Guidance	Zobrazení základní nabídky v klidovém stavu.	<input type="checkbox"/> Zap./vyp.	Zapnuto
Call Option	Hot Line No.	Uložení telefonního čísla pro volání stisknutím tlačítka HOVOR.	<input type="checkbox"/> Zadat telefonní číslo	Číslo není zadáno
	Hot Line Mode	Po zapnutí je možno číslo nastavené v "Hot Line No" volat stisknutím tlačítka HOVOR, na jiná čísla volat nelze.	<input type="checkbox"/> Zap./vyp.	Vypnuto
	Line Access CD	Výběr přístupového kódu linky odpovídající nastavení pobočkové ústředny. Uložit lze až 3 různé kódy	<input type="checkbox"/> Výběr čísla + Zadání kódu	1 - 0 2 - 8XX* 3 - Není uloženo
Registration	Register H/set	Přihlášení přenosné části k základně.	<input type="checkbox"/> Číslo základny <input type="checkbox"/> PIN základny	Není zadáno
	Cancel Base	Odhlášení přenosné části od základny.	<input type="checkbox"/> PIN přen. části (z výroby 0000) <input type="checkbox"/> Číslo základny	Není zadáno
Select Base		Výběr základny.	<input type="checkbox"/> Automaticky/číslo základny	Auto



## Programování (pokračování)





Hlavní položky	Díličí položky	Popis	Nastavení	Výrobní nastavení
Other Option	Change H/S PIN	Změna PIN přenosné části.	<input type="checkbox"/> Zadat stávající PIN + zadat nový PIN + zadat nový PIN ještě jednou	0000
	Auto Talk	Přijetí volání zvednutím přenosné části z nabíječky.	<input type="checkbox"/> Zap./vyp.	Zapnuto
	Reset Handset	Obnovení původního nastavení přenosné části vyjma přihlášení.	<input type="checkbox"/> Zadat PIN přenosné části + výběr "Yes" (ano)	
	Any Key Answer	Po zapnutí je možno přijímat volání stisknutím kteréhokoliv z tlačítek 0-9.	<input type="checkbox"/> Zap./vyp.	Vypnuto
	Auto Answer	Výběr typu volání pro automatické přijetí.	<input type="checkbox"/> 2 typy (pouze vnitřní/ vnitřní i vnější)/Vyp.	Vypnuto
	Auto Ans Delay	Nastavení doby po jejímž uplynutí se volání automaticky přijme (funkce musí být zapnutá).	<input type="checkbox"/> 5-20 s	6 s
	Flex Key Edit	Přiřazení funkce flexibilního tlačítka.	<input type="checkbox"/> Viz strana 43.	







- \* XX je totožné s číslem skupiny státní linky a 8XX představuje jakýkoliv třímístný kód začínající číslicí "8".

## Programování (pokračování)

### ◆ Nastavení upozornění s poznámkou





 ▶  ▶  ▶  ▶  ▶▶

Stiskněte **joystick**.  
Vyberte "  Setting Handset" (nast. přenosné části).  
Stiskněte **joystick**.  
Vyberte "Memo Alarm" (upozornění s pozn.).  
Stiskněte **joystick**.



▶▶  ▶  ▶  ▶  ▶▶

Vyberte číslo upozornění (1 - 3).  
Stiskněte **joystick**.  
Vyberte režim upozornění (vyp./jednou/denně).  
Stiskněte **joystick**.

**V případě nastavení "Jednou/denně"**

▶▶  ▶  ▶  ▶  ▶▶

Jednou: Zadejte datum a čas.  
Denně: Zadejte čas.  
Stiskněte **joystick**.  
Zadejte poznámku.  
Stiskněte **joystick**.

▶▶  ▶  ▶  ▶▶

Vyberte melodii vyzvánění (1 - 15).  
Stiskněte **joystick**.  
Stiskněte **joystick**.

**V případě nastavení "Vyp."**

▶▶  ▶▶



Stiskněte **joystick**.

**Vypnutí upozornění**



Stiskněte tlačítko **ZRUŠIT/ZAVĚSIT**.



- Tlačítkem  můžete nastavit požadovaný formát času (12/24 h).
- Pro zrušení upozornění stiskněte tlačítko  a vyberte "Yes" (ano).
- Probíhá-li v nastaveném čase hovor, upozornění se zapne až po jeho skončení.

## Programování (pokračování)



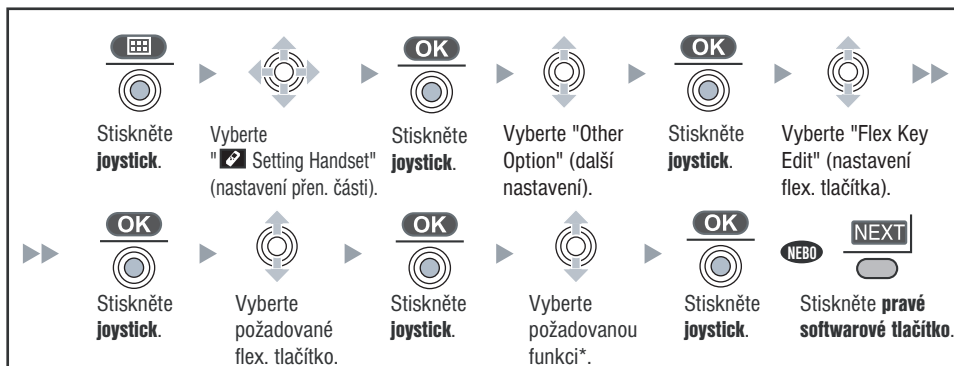

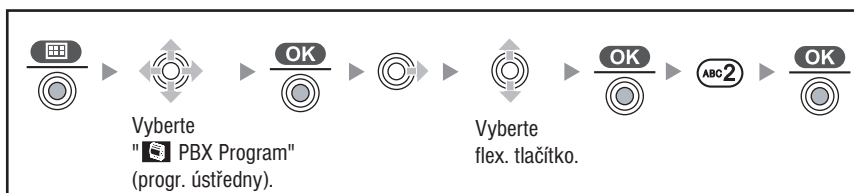

### ◆ *Nastavení flexibilního tlačítka*



- \* Tlačítkům je možno přiřadit funkce uvedené na straně 44.
- Pro přidělení jiné funkce než "PBX Setting" (progr. ústředny) již naprogramovanému flexibilnímu tlačítku nejprve změňte programování na "Not Stored" (žádná funkce), viz postup níže.



## Programování (pokračování)

Hlavní položky	Díličí položky		
PBX setting			
Menu	 Caller ID		
	 Ringer Option	Ringer Volume Vibration EXT Ringer Type INT Ringer Type Group Ring Type Private Ring Charger	
	 New Phonebook		
	 Setting Handset	Memo Alarm	
		Ringer Option	Ringer Volume Vibration EXT Ringer Type INT Ringer Type Group Ring Type Private Ring Charger
		Tone Option	Key Tone
		Display Option	Standby Display Select Language LED Colour Private Colour Category Name Caller ID Disp LCD Contrast Guidance
		Call Option	Hot Line No. Hot Line Mode Line Access CD
		Registration	
		Select Base	
	Other Option	Change H/S PIN Auto Talk Reset Handset Any Key Answer Auto Answer Auto Ans Delay Flex Key Edit	
	 PBX Program		
	 Walkie-Talkie		
Dialing	H/set Phonebook PBX Sys Dialing PBX EXT Dialing		
Call log	Redial Incoming Log Incoming LogGrp		



- Pro přístup do díličích menu stiskněte tlačítko  .

## Další informace

### ◆◆ Režim "Walkie-Talkie"

S ostatními uživateli můžete komunikovat také mimo dosah základny.

V režimu "Walkie-Talkie" není možno volat ani přijímat volání spojovaná přes pobočkovou ústřednu. Komunikovat spolu mohou pouze uživatelé s DECT přenosnou stanicí Panasonic podporující režim "Walkie talkie", funkce musí být přitom zapnutá a na jednotlivých přenosných částech musí být nastaveno stejné číslo skupiny "Walkie-Talkie".

### ◆ Zapnutí režimu "Walkie-Talkie"



### ◆ Vypnutí režimu "Walkie-Talkie"



- Programování můžete kdykoliv ukončit stisknutím tlačítka .
- Po zapnutí "Walkie-Talkie" se na displeji před textem "Walkie-Talkie" zobrazuje číslo přenosné části.

## Další informace (pokračování)



### ◆ Nastavení režimu "Walkie-Talkie"

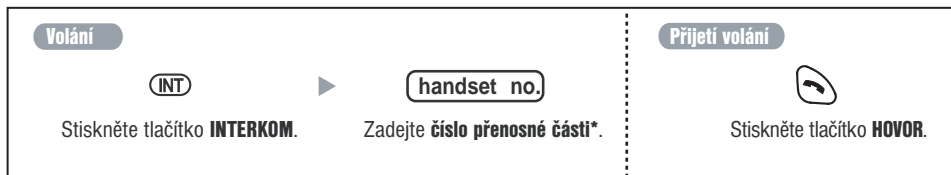

- Programování můžete kdykoliv ukončit stisknutím tlačítka .
- \* Jako číslo skupiny použít jakoukoliv kombinaci tří číslic, své číslo si poznamenejte.
- Každá z přenosných částí musí mít své vlastní jedinečné číslo.

### ◆ Hovor v režimu "Walkie-Talkie"



- Programování můžete kdykoliv ukončit stisknutím tlačítka .
- \* Všechny přenosné části v režimu "Walkie-Talkie" je možno volat stisknutím tlačítka .

## Další informace (pokračování)

### ◆◆ Spona k zavěšení

Spona umožňuje zavěšení přenosné části na opasek.

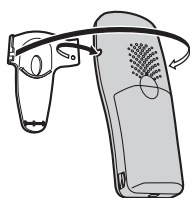

Sejmutí spony.



### ◆◆ Instalace na stěnu

1 Kabel síťového adaptéru připojte do nabíječky.

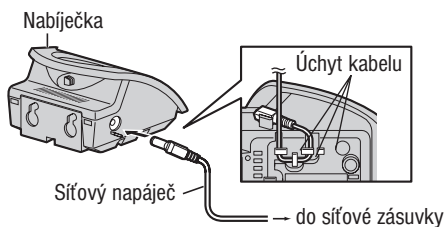

2 Do stěny zašroubujte dva šrouby ve vzdálenosti vyznačené na níže uvedeném obrázku.

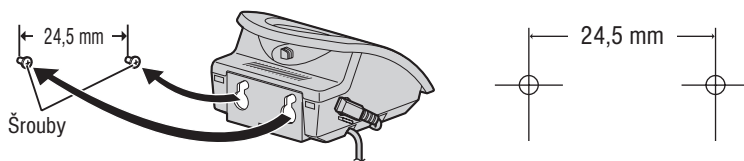

3 Nabíječku nasadíte na připravené šrouby.

## Řešení problémů

### ◆◆ Řešení možných problémů

Problém	Pravděpodobná příčina a řešení
Přenosná stanice nefunguje.	<ul style="list-style-type: none"><li>• <b>Vybitý akumulátor.</b> → Akumulátor nechejte nabít (viz "Nabíjení akumulátoru" na straně 7).</li><li>• <b>Přenosná stanice není přihlášená.</b> → Obraťte se na svého prodejce.</li><li>• <b>Stanice není zapnutá.</b> → Stanici zapněte (viz "Zapínání/vypínání" na straně 8).</li></ul>
Přenosná stanice nevyzvání.	<ul style="list-style-type: none"><li>• <b>Vyzvánění je vypnuté.</b> → Nastavte některou z hlasitostí vyzvánění (viz "Nastavení hlasitosti vyzvánění" na straně 14).</li></ul>
Nelze volat ani přijímat volání.	<ul style="list-style-type: none"><li>• <b>Přenosná stanice je mimo dosah buňkové základny (CS) nebo je buňková stanice vytižená.</b> → Přesuňte se blíže k buňkové stanici nebo zkuste volat později.</li><li>• <b>Přenosový kanál je obsazený nebo porucha rádiové komunikace.</b> → Zkuste volat později.</li></ul>
Nelze navolit (některé) číslo.	<ul style="list-style-type: none"><li>• <b>Volání čísla je zakázáno v pobočkové ústředně.</b> → Obraťte se na svého prodejce.</li><li>• <b>Je zapnutý zámek tlačítek.</b> → Tlačítka přenosné části odblokujte stisknutím joysticku po dobu přibližně 2 sekundy (viz "Zámek tlačítek" na straně 15).</li><li>• <b>Přenosový kanál je obsazený nebo porucha rádiové komunikace.</b> → Zkuste volat později.</li></ul>
Opakující se rušivé hluky ve sluchátku.	<ul style="list-style-type: none"><li>→ Přenosnou a buňkovou stanici umístěte dál od zdrojů elektromagnetického rušení.</li><li>→ Přesuňte se blíže k buňkové stanici.</li></ul>
Na displeji se zobrazuje "CS BUSY" (vytižená buňková stanice)	<ul style="list-style-type: none"><li>• <b>Je-li buňková stanice přetižená, ozývá se vyhledávací tón. Nepodaří-li se najít dostupnou buňkovou stanici, ozve se obsazovací tón.</b> → Zkuste volat později.</li></ul>
Na displeji se zobrazuje "PS Not Connected" (PS není připojená).	<ul style="list-style-type: none"><li>• <b>Volaná přenosná stanice je vypnutá nebo mimo dosah buňkové stanice.</b> → Přesuňte se do rádiového dosahu buňkové stanice.</li></ul>
Přenosná stanice přestane náhle fungovat.	<ul style="list-style-type: none"><li>→ Stanici vypněte a znovu zapněte. Nyní zkuste, zda stanice funguje (viz "Zapínání/vypínání" na straně 8)</li><li>→ Vyjměte a znovu vložte akumulátor, ověřte funkci stanice (viz "Vložení akumulátoru" na straně 7).</li></ul>
Během hovoru se občas ozývají dva krátké tóny	<ul style="list-style-type: none"><li>• <b>Slabý rádiový signál buňkové stanice.</b> → Přesuňte se blíže k buňkové stanici.</li></ul>



## Důležité informace

### ◆◆ Informace o akumulátoru

Po úplném nabití akumulátoru Panasonic [při 25°C]:

Způsob použití	Výdrž
Hovor	přibližně 17 hodin
Klídový stav (Standby)	přibližně 270 hodin

- Výdrž akumulátoru může být v závislosti na okolní teplotě a dalších podmínkách v některých případech kratší.
- Akumulátor není možno dlouhodobým nabíjením zničit.
- Akumulátor se pomalu samovolně vybíjí i po vypnutí přenosné části.
- Přenosná část může signalizovat příchozí volání i během nabíjení.
- Mimo dosah buňky se výdrž akumulátoru u zapnuté stanice zkracuje. Začne-li blikat symbol , přenosnou část vypněte.
- **Nabíjecí kontakty přenosné části a nabíječky očistěte jednou měsíčně kouskem suchého čistého textilu. Je-li stanice používána v prašném, vlhkém nebo jinak znečištěném prostředí, čistěte kontakty častěji.** Znečištěné nabíjecí kontakty mohou způsobit problémy s nabíjením akumulátoru.
- Podrobnější informace najdete v kapitole "Důležité pokyny pro použití a nabíjení Ni-MH akumulátoru".

### ◆ Upozornění na nedostatečně nabitý akumulátor

Akumulátor je nutno nechat nabít, začne-li na displeji blikat ikona , nebo se začne každou minutu ozývat varovný tón.\*

\* Ozve-li se upozornění na vybitý akumulátor během hovoru, po uplynutí další asi jedné minuty se spojení automaticky přeruší.

### ◆ Výměna akumulátoru

Začne-li po úplném nabití už po několika minutách hovoru blikat symbol , je nutno akumulátor nahradit novým.

- 1) Před vytažením starého akumulátoru přenosnou část vypněte, aby nedošlo ke ztrátě záznamů uložených v paměti přístroje.



- 2) Na vyznačeném místě víčko stiskněte a vysuňte ve směru šipky.
- 3) Akumulátor vyměňte.
- 4) Nasadte kryt a přenosnou část nechejte nabíjet alespoň po dobu 5,5 hodiny.

**Používejte prosím výhradně akumulátor Panasonic N4HHGMB00007 nebo HHR-P103.**

V případě vložení nového akumulátoru ještě před úplným vybitím původního nemusí správně fungovat indikátor nabití na displeji.

## **Důležité informace (pokračování)**

---

Stanici v takovém případě používejte běžným způsobem a jakmile se zapne upozornění na vybití akumulátoru, vložte přenosnou část do nabíječky na dobu alespoň 5,5 hodiny. Po úplném nabití akumulátoru bude indikátor na displeji již fungovat správně.

### ◆ **Upozornění**

Aby nedošlo k explozi nebo poškození zdraví, dodržujte prosím tato pravidla:

- 1) Používejte výhradně akumulátor předepsaného typu.
- 2) Do přenosné části nevkládejte baterie, které není možno dobíjet.
- 3) Starý akumulátor nevhazujte do ohně. Nebezpečí exploze. Baterie likvidujte v souladu s platnými předpisy o ochraně životního prostředí.
- 4) Akumulátor nedeformujte ani nerozebírejte. Uvolněný elektrolyt je vysoce agresivní, při zasažení může způsobit poleptání pokožky nebo poškození zraku. Elektrolyt akumulátoru je jedovatý.
- 5) Dbejte na to, aby se kontakty akumulátoru nedostaly do styku s vodivými předměty (klíče, řetízky, náramky apod.). Při zkratování kontaktů vodivým předmětem dochází k jeho zahřátí a hrozí riziko popálení.
- 6) Dodaný nebo nově pořízený akumulátor vždy nabíjejte podle pokynů uvedených v této příručce.

### ◆ **Důležité pokyny pro použití a nabíjení Ni-MH akumulátoru**

Ni-MH akumulátor má omezenou dobu životnosti, která závisí zejména na způsobu jeho použití. Zásadní vliv na prodloužení doby životnosti má správné nabíjení a vybití, viz následující odstavce. U všech Ni-MH akumulátorů se projevuje tzv. "paměťový jev". Budete-li například zcela nabitý akumulátor používat jenom 15 minut a poté vložte přístroj znovu do nabíječky, sníží se po nabití provozní doba akumulátoru na 15 minut. Z tohoto důvodu je nutno vždy před vložením přenosné části do nabíječky akumulátor zcela vybit (na displeji začne blikat ikona ). Jestliže se v důsledku nesprávného nabíjení začne uplatňovat "paměťový jev", můžete původní kapacitu akumulátoru téměř zcela obnovit opakovaným úplným nabitím a vybitím.

I nabité Ni-MH akumulátory se pomalu samovolně vybíjejí. Rychlost vybíjení závisí přímo úměrně na teplotě okolí, samovybíjení probíhá nejpomaleji při teplotách pod 0°C. Akumulátory se vybíjejí dříve v prostředí s vysokou vlhkostí a teplotou, k vybíjení dochází i během dlouhodobějšího skladování. Akumulátory obsahují toxický nikl-metalhydrid, proto se nesmí likvidovat běžným způsobem, ale je nutno je odevzdat k recyklaci.

## **Důležité informace (pokračování)**

---

### **UPOZORNĚNÍ**

**DO PŘÍSTROJE NEVKLÁDEJTE JINÝ, NEŽ PŘEDEPSANÝ TYP AKUMULÁTORU - NEBEZPEČÍ EXPLOZE.  
STARÉ AKUMULÁTORY LIKVIDUJTE V SOULADU S PŘEDPISY O OCHRANĚ ŽIVOTNÍHO PROSTŘEDÍ A NAKLÁDÁNÍ  
S NEBEZPEČNÝM ODPADEM.**

### **◆◆ Bezpečnostní pokyny**

Níže uvedeným pokynům věnujte prosím zvýšenou pozornost.

#### **◆ Bezpečnost**

- 1) Napájení: síťový napáječ smí být připojen výhradně do elektrické sítě s parametry shodnými s údaji na typovém štítku. Síťový napáječ umožňuje úplné odpojení přístroje od elektrické sítě; dbejte na to, aby síťová zásuvka byla co nejbližší přístroje a současně byla snadno přístupná.
- 2) Stanice dočasně mimo provoz: nebudete-li stanici nějakou dobu používat, vypněte ji. V takovém případě rovněž vytáhněte síťový napáječ ze síťové zásuvky.
- 3) Do nabíječky neodkládejte kovové předměty (řetízky, mince apod.). Vodivé předměty by mohly zkratovat nabíjecí kontakty, silně se zahřát a při následném dotyku způsobit popálení.

#### **◆ Instalace**

##### **Prostředí**

- 1) Voda a vlhkost: přenosnou stanici ani nabíječku nepoužívejte v blízkosti zdrojů tekoucí vody (umývadlo, sprcha atd.). Stanici ani nabíječku nepokládejte na mokré předměty.
- 2) Horko: přenosnou část ani nabíječku nepokládejte v blízkosti zdrojů sálavého tepla jako jsou radiátory, sporáky apod. Stanici ani nabíječku nepoužívejte v místnostech s teplotou pod 5°C nebo nad 40°C.
- 3) Stanice smí být umístěna a používána pouze v prostředí s předepsanou teplotou a vlhkostí vzduchu.

##### **Volba umístění**

- 1) Odkládání předmětů: na nabíječku ani na přenosnou část nepokládejte těžké předměty.
- 2) Ostatní předměty a materiály: dbejte na to, aby na nabíječku nebo přenosnou část nemohly spadnout okolní předměty, a aby do nabíječky a stanice nemohla vniknout voda. Přenosnou část a nabíječku nevystavujte vlivu kouře, prachu, vibracím ani nárazům.
- 3) Podložka: nabíječku postavte na vodorovnou, suchou podložku.

## Důležité informace (pokračování)

---

### ◆ Pro optimální funkci

#### Dosah

- 1) Protože přenosná stanice komunikuje s buňkovou stanicí prostřednictvím rádiového signálu, závisí pracovní dosah na topografii budovy, počasí a dalších faktorech.
- 2) V zásadě je dosah ve volném prostoru vždy větší, než v uzavřeném. Prochází-li rádiový signál překážkami jako jsou například zdi, může být komunikace rušena hlukem nebo šumem. Kvalitu komunikace výrazně zhoršují zejména rozměrné kovové předměty a železobetonové zdi.
- 3) V závislosti na konstrukčním řešení budovy se v některých prostorách mohou vyskytovat hluchá místa, kde stanice nebude správně fungovat.

#### Šum ve sluchátku

V blízkosti přístrojů a spotřebičů vysílajících elektromagnetické vlny jako jsou faxy, mikrovlnné trouby, chladničky, televizory, PC se ve sluchátku může občas ozývat rušivý šum. Přesáhne-li rušení únosnou mez, vzdalte se s přenosnou stanicí od uvedených spotřebičů.

Pro kvalitní hlasovou komunikaci doporučujeme držet přenosnou část během hovoru za spodní polovinu (viz obrázek níže). Integrovaná anténa je umístěna v horní části přístroje.

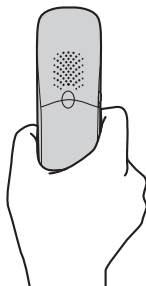

#### **VAROVÁNÍ:**

STANICI NEPOUŽÍVEJTE V PROSTORU SE ZVÝŠENOU VLHKOSTÍ A NEVYSTAVUJTE JI PŮSOBENÍ VODY A VLIVU POVĚTRNOSTNÍCH PODMÍNEK. PŘENOSNOU STANICI NEROZEBÍREJTE - NEBEZPEČÍ ÚRAZU ELEKTRICKÝM PROUDEM. OPRAVU VEŠKERÝCH PORUCH VŽDY SVĚŘTE AUTORIZOVANÉMU SERVISU.

- Tlačítka přístroje jsou opatřena reliéfem pro usnadnění jejich použití osobami s vadami zraku.

## **Důležité informace (pokračování)**

---

### ◆ **Technické údaje**

<b>Parametr</b>	<b>Popis a hodnoty</b>
Rádiová komunikace	Multi Carrier TDMA-TDD
Kmitočtové pásmo	1 880 MHz - 1 900 MHz
Počet kanálů	10
Vzdálenost kanálů	1 728 kHz
Bitová rychlost	1 152 kbit/s
Multiplex kanálů	TDMA, 24 (TAx12, RAx12) slotů na rámec
Délka rámce	10 ms
Modulace	GFSK
Kódování hlasu	32 kbit/s ADPCM (CCITT G.721)
Vysílací výkon	max. 250 mW

- Změny technických údajů vyhrazeny.
- Obrázky použité v této příručce se mohou od skutečného stavu mírně lišit.

## **Důležité informace (pokračování)**

---

Tato přenosná stanice standardu DECT pracuje v rozsahu kmitočtů 1 880 - 1 900 MHz. Stanice splňuje základní požadavky platné ve všech zemích EU.

Výrobce, společnost Panasonic Communications Copany (UK), Ltd. tímto prohlašuje, že produkt splňuje nej-důležitější požadavky směrnice 1999/5/EC.

Originál prohlášení o shodě a elektromagnetické kompatibilitě najdete na webové adrese:

**<http://doc.panasonic-tc.de>**

### **Copyright:**

Vlastníkem autorských práv pro tuto příručku je společnost Panasonic Communications Co., Ltd. (PCC). Tisk příručky je dovolen výhradně pro vnitřní potřebu uživatele. Mimo výše uvedeného případu je pořizování kopií příručky nebo kterékoliv její části bez předchozího písemného souhlasu společnosti PCC zakázáno.



**Více informací získáte na adrese:**

**Panasonic Czech Republic, s.r.o.**

Křížkova 237/36A

186 00 Praha 8

telefon: +420 236 032 511

centrální fax: +420 236 032 411

e-mail: [info@panasonic.cz](mailto:info@panasonic.cz)

e-mail: [pcsserv@panasonic.cz](mailto:pcsserv@panasonic.cz)

aktuální info na [www.panasonic.cz](http://www.panasonic.cz)