



# Panasonic

## Přenosná stanice standardu DECT Model **KX-TCA155**

### Příručka uživatele



**Děkujeme Vám, že používáte přenosnou stanici Panasonic, model KX-TCA155.**

Příručka je určena pro dodávanou přenosnou stanici připojenou k pobočkové ústředně Panasonic řady KX-TDA.

**Před prvním použitím přístroje nechejte nabíjet baterie přibližně 7 hodin.**

Podle zákona na ochranu spotřebitele č. 634/1993 Sb., platných vyhlášek a novel tohoto zákona Vám doporučujeme, abyste si před připojením přístroje, jeho obsluhou Vámi nebo osobou způsobilou, pozorně přečetli tento návod k obsluze a postupovali v souladu s ním. Po přečtení si návod uschovejte pro pozdější nahlédnutí.



# Obsah

---

<b>Příprava</b> .....	<b>4</b>
<b>Ovládací prvky a instalace</b> .....	<b>5</b>
Umístění ovládacích prvků .....	5
Zapojení .....	6
Vložení baterií .....	6
Nabíjení baterií .....	7
Zapínání a vypínání .....	7
Ikony displeje .....	8
Menu funkcí .....	8
Ikony softwarových tlačítek .....	9
Menu tlačítek .....	10
Výběr jazyka displeje .....	10
Nastavení hlasitosti sluchátka/reproduktoru .....	11
Zámek klávesnice .....	11
Flexibilní tlačítko státní linky .....	12
<b>Odchozí volání</b> .....	<b>13</b>
Volání jiné pobočky .....	13
Volání na číslo vnější linky .....	13
Pomocí paměti posledních hovorů .....	14
Pomocí telefonního seznamu .....	15
Volání stisknutím jediného tlačítka .....	16
<b>Příchozí volání</b> .....	<b>17</b>
Vnitřní/vnější/skupinová volání .....	17
Krátkodobé vypnutí vyzvánění .....	17
Identifikace volajícího .....	18
<b>Během hovoru</b> .....	<b>19</b>
Přepojení hovoru .....	19
Přidržení .....	19
Zapnutí/vypnutí mikrofonu .....	20
<b>Použití telefonního seznamu</b> .....	<b>21</b>
Telefonní seznam stanice .....	21
Volání stisknutím jediného tlačítka .....	24
Psaní znaků .....	24
<b>Seznam funkcí</b> .....	<b>27</b>
<b>Programování</b> .....	<b>31</b>
Změna standardního nastavení .....	31
Nastavení flexibilního tlačítka .....	36
<b>Další informace</b> .....	<b>38</b>
Režim "Walkie-Talkie" .....	38
Spona k zavěšení .....	40
Instalace na stěnu .....	40
<b>Řešení problémů</b> .....	<b>41</b>
Řešení problémů vzniklých během používání přenosné stanice .....	41
<b>Důležité informace</b> .....	<b>43</b>
Informace o bateriích .....	43
Bezpečnostní pokyny .....	44

## Příprava

---

**Před použitím přístroje si prosím přečtete důležité informace na straně 43. Dodržujte všechny uvedené pokyny.**

### ◆ Přihlášení

Před prvním použitím je nutno přenosnou stanici přihlásit k pobočkové ústředně a přidělit jí číslo pobočky.

### ◆ Příslušenství (součást balení)

- Síťový napáječ  
(PQLV19CE)



jeden kus

- Telefonní kabel



jeden kus

- Spona

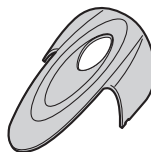

jeden kus

- Kryt baterií

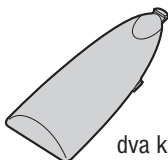

dva kusy

- nabíjecí články  
(AAA)



jeden kus

- Šrouby a podložky



dva kusy

- Příručka uživatele

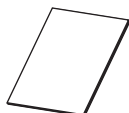

jeden kus

# Ovládací prvky a instalace

## ◆◆ Umístění ovládacích prvků

### ◆ Přenosná část



**Tlačítko HOVOR:**  
Vlastní volání a příjem příchozích volání.



**Joystick:**  
Regulace hlasitosti vyzvánění/hlasitosti ve sluchátku, přístup do menu funkcí, výběr funkce zobrazené přímo nad joystickem, přesun kurzoru na vybranou položku.



**Tlačítko REPRODUKTOR:**  
Používá se pro hlasité telefonování. Pro návrat k normálnímu telefonování stiskněte tlačítko HOVOR.



**Tlačítko RECALL:**  
Ukončení stávajícího hovoru a nové volání bez nutnosti zavěšovat sluchátko nebo přijetí upozornění na čekající volání od telekomunikačního operátora.



**Tlačítko INTERKOM:**  
Vlastní volání a příjem příchozích volání v režimu interkomu.



**Tlačítko SMAZAT:**  
Mazání čísel nebo znaků na displeji.



**Tlačítko ZAPNOUT/ZAVĚSIT/ZRUŠIT:**  
Ukončení hovoru, zavření telefonního seznamu nebo menu funkcí, zapínání a vypínání přenosné části.



**Softwarová tlačítka:**  
Volba položky zobrazené nad tlačítkem. Funkce tlačítek se mění v závislosti na aktuálním stavu přístroje.

## Ovládací prvky a instalace (pokračování)

### ◆◆ Zapojení

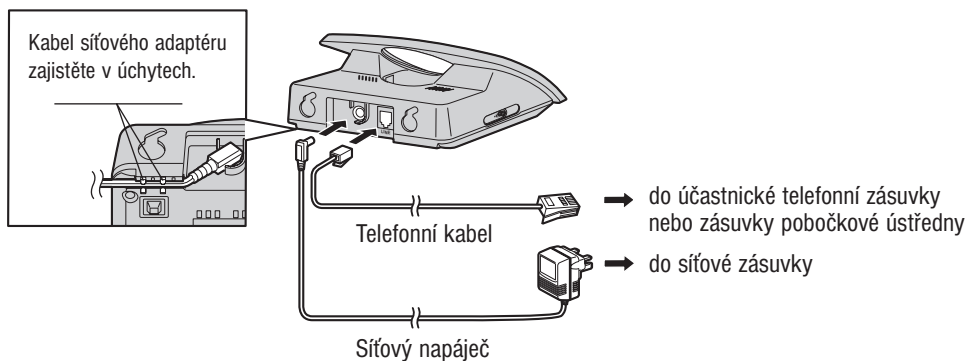

- POUŽÍVEJTE VÝHRADNĚ SÍŤOVÝ NAPÁJEČ Panasonic PQLV19CE.

### ◆◆ Vložení baterií

Baterie vkládejte způsobem znázorněným na sousedním obrázku ⊖ stranu baterie vkládejte vždy jako první.

Kryt zasuňte ve směru šipky.

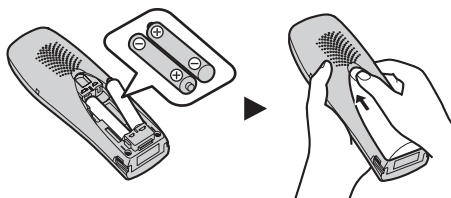

- Při vytahování baterií začínejte vždy stranou označenou ⊕.

## Ovládací prvky a instalace (pokračování)

### ◆◆ Nabíjení baterií

Baterie dodávané s novým přístrojem nejsou nabitě. **Před prvním použitím nechejte baterie nabíjet přibližně 7 hodin.**

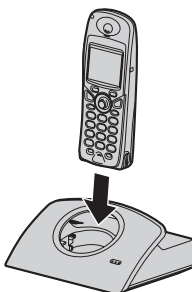

- Po úplném nabití baterií se změní barva indikátoru dobíjení z červené na zelenou. Viz kapitola "Informace o bateriích" na straně 43.
- Přístroj a síťový napáječ se během nabíjení poněkud zahřívají.
- V blízkosti napáječe neodkládejte přístroje citlivé na magnetické pole.

### ◆◆ Zapínání a vypínání

#### Zapínání



Stiskněte tlačítko **ZAPÍNÁNÍ** po dobu asi 2 sekund - na displeji se zobrazí "KX-TCA155".

#### Vypínání



Stiskněte tlačítko **ZAPÍNÁNÍ** po dobu asi 2 sekund. Displej ztmavne.



- Po zapnutí je přístroj v pohotovostním (klidovém) stavu, ve kterém čeká na příchod příchozích volání.

## Ovládací prvky a instalace (pokračování)

### ◆◆ *Ikony displeje*

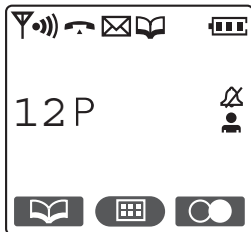

Přenosná část v dosahu základny



Přenosná část mimo dosah základny, přenosná část není přihlášená



Indikátor interkomu



Klidový stav (zavěšeno)



Nová zpráva



Režim telefonního seznamu



Stav nabití baterií



Přímé volání zapnuté



Vyzvánění vypnuté

### ◆◆ *Menu funkcí*

Menu umožňuje přístup k jednotlivým funkcím přístroje, funkce se vybírají joystickem a softwarovými tlačítky. Pro zobrazení menu stiskněte joystick.

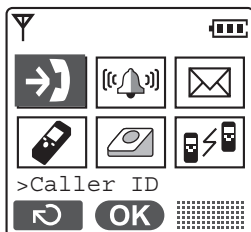

Identifikace volajícího



Nastavení vyzvánění



Nový telefonní seznam



Nastavení přenosné části



Programování ústředny



































Režim "Walkie-Talkie" (komunikace s jinými stanicemi mimo dosah základny)



## Ovládací prvky a instalace (pokračování)

### ◆◆ *Ikony softwarových tlačítek*

Zobrazené ikony závisí na aktuálním stavu přístroje. Odpovídající funkce se zapíná stisknutím příslušného softwarového tlačítka.

- |  |   |
|--|---|
|  Zobrazení telefonního seznamu přenosné části  |  Zastupuje libovolné tlačítko  |
|  Otevření menu funkcí  |  Výběr položky v nastavování   |
|  Opakovaná volba čísla   |  Zobrazuje se v režimu psaní číslic  |
|  Potvrzení vybrané položky   |  Zobrazuje se v režimu psaní znaků   |
|  Vypnutí vyzvánění   |  Zobrazuje se v režimu psaní znaků   |
|  Zobrazení telefonního seznamu pobočkové ústředny  |  Zobrazuje se v režimu psaní znaků   |
|  Zobrazení telefonního seznamu poboček   |  Zobrazuje se v režimu psaní znaků   |
|  Zobrazení čísel posledních volajících   |  Zobrazuje se po zapnutí zámku tlačítek, stisknutím odpovídajícího softwarového tlačítka se zámek vypne.               |
|  Zobrazení čísel posledních volajících skupiny   |  Vyhledání záznamu v telefonním seznamu přenosné části   |
|  Zobrazení dalších informací   |  Přidržení stávajícího hovoru  |
|  Mazání číslic a znaků   |  Sestavení vícečlenné konference   |
|  Vložení pauzy do telefonního čísla  |   |
|  Zobrazení předchozích informací   |   |
|  Zobrazuje se v režimu psaní znaků  |   |
|  Nastavení času upozornění  |   |
|  Upravování záznamů v tel. seznamu přenosné části  |   |

## Ovládací prvky a instalace (pokračování)

### ◆◆ **Menu tlačítek**

Menu umožňuje přístup k jednotlivým funkcím přenosné stanice.

Seznam tlačítek se otevírá stisknutím joysticku vlevo.

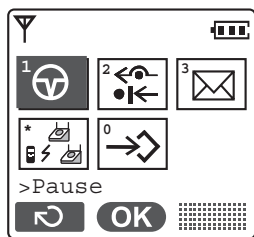

**Pauza:**

Vložení pauzy do telefonního čísla.



**Přesměrování/Nerušit:**

Zapnutí přesměrování nebo funkce "Nerušit".



**Zpráva:**

Zanechání zprávy nebo zpětné volání uživateli, který zprávu zanechal.



**Hledání signálu:**

Hledání nejsilnějšího rádiového signálu základny.



**Programování:**

Přepnutí do režimu programování nebo ukončení programování.

### ◆◆ **Výběr jazyka displeje**

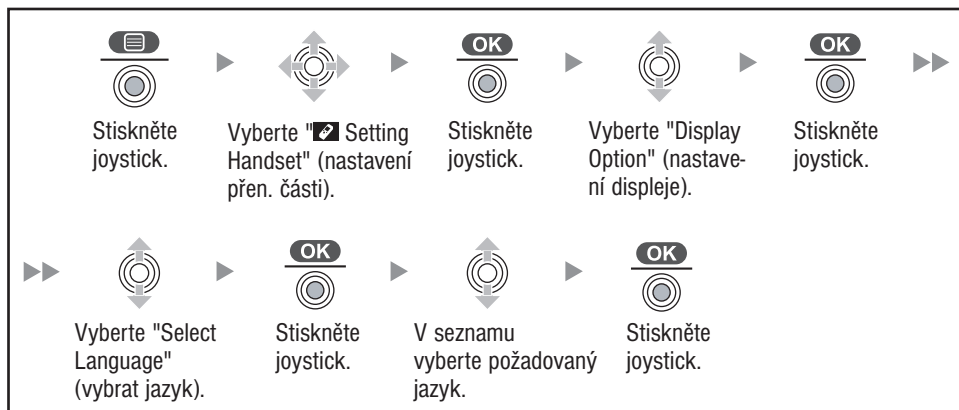

## Ovládací prvky a instalace (pokračování)

### ◆◆ **Nastavení hlasitosti sluchátka/reproduktoru**

*Během hovoru*

Pro zvýšení hlasitosti stiskněte joystick **NAHORU**.

Pro snížení hlasitosti stiskněte joystick **DOLŮ**.



**Reproduktor sluchátka – 3 úrovně hlasitosti**

**Hlasitý reproduktor – 6 úrovní hlasitosti**

### ◆◆ **Zámek tlačítek**

V klidovém stavu můžete zablokovat tlačítka telefonu.



Stiskněte **joystick** po dobu alespoň 2 sekundy.

<Ikona displeje>

**Zamknout**

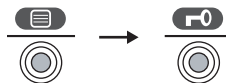

**Odemknout**

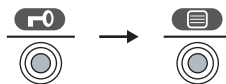

## Ovládací prvky a instalace (pokračování)

### ◆◆ Flexibilní tlačítko státní linky

Tlačítko se používá pro obsazení volné státní linky při vlastním volání nebo při přijetí vnějšího volání, případně také jako funkční tlačítko. Stisknutím joysticku vpravo se otevře seznam flexibilních tlačítek státní linky.

Ikony zobrazené v seznamu mají obdobný význam jako LED indikátory u systémového telefonu. ● zde zastupuje zelenou LED diodu, ○ červenou.

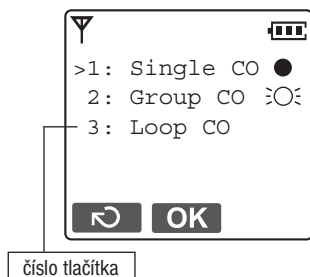

Příklad:



#### Popis symbolů v seznamu

- (svítí): Linku právě používáte.
- ⊖●⊖ (rychle bliká): Na lince je příchozí volání.
- ⊖● (pomalu bliká): Na lince je přidrženy hovor.
- (svítí): Linka je obsazena jiným uživatelem.
- ⊖○⊖ (rychle bliká): Příchozí volání skupiny pro přidělování volání ohlašované vyzváněním.
- ⊖○ (pomalu bliká): Na lince je hovor přidrženy jiným uživatelem.
- (žádný symbol): Linka není obsazena.



- \* Ikony se mění v závislosti na stavu státní linky.
- Podrobnější informace najdete v kapitole "1.18.3 LED indikátory" příručky pobočkové ústředny.
- Vyberte tlačítko stisknutím odpovídajícího číselného tlačítka nebo je vyberte pomocí  a poté stiskněte .

## Odchozí volání

### ◆◆ Volání jiné pobočky



### ◆◆ Volání na číslo vnější linky

#### ◆ S použitím přístupového čísla linky

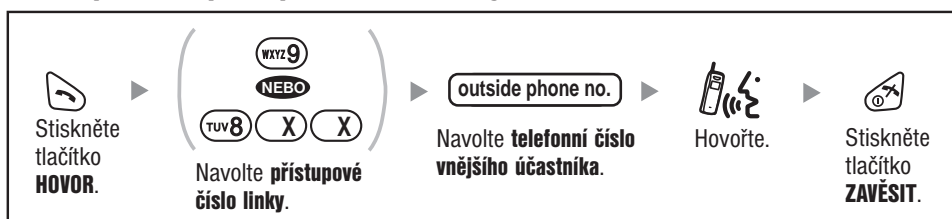

#### ◆ S použitím flexibilních tlačítek státní linky



- Před vlastním voláním můžete zadávané číslo průběžně kontrolovat na displeji a teprve pak volbu odeslat stisknutím tlačítka (volba s přípravou čísla).
- V případě zadání chybné číslice u volby s přípravou čísla vyberte požadovanou pozici, číslici smažte stisknutím a znovu zadejte správně.
- Pro smazání celého čísla v případě volby s přípravou čísla stiskněte a přidržte tlačítko .
- Začne-li během zadávání čísla blikat symbol , přesuňte se blíže základně a číslo navolte znovu.
- Volání můžete kdykoliv ukončit stisknutím tlačítka .

## Odchozí volání (pokračování)

### ◆◆ Pomocí paměti posledních volání

Funkce	Ikona na displeji	Popis
Paměť posledních odchozích volání		Poslední volaná čísla se ukládají do paměti přístroje, po zobrazení je můžete volat znovu.
Paměť posledních příchozích volání		Poslední volající čísla se ukládají do paměti přístroje, po zobrazení je můžete volat.
Paměť posledních příchozích volání skupiny		Volání čísel posledních příchozích volání přijatých skupinami.

### ◆ Volání s využitím paměti čísel odchozích volání



### ◆ Volání s využitím paměti čísel příchozích volání

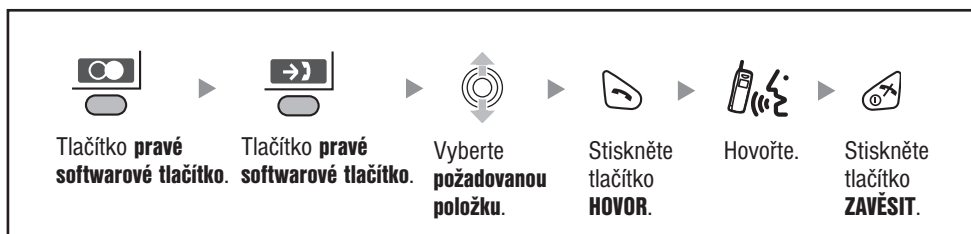

## Odchozí volání (pokračování)

### ◆ Volání s využitím paměti čísel příchozích volání skupiny



- Je-li číslo vnějšího účastníka spolu se jménem uložené v seznamu telefonu, pak se také v paměti volání zobrazí číslo a jméno.

### ◆ Použití telefonního seznamu

Funkce	Ikona na displeji	Popis
Telefonní seznam stanice		K volání můžete využít telefonní seznam stanice.
Telefonní seznam pobočkové ústředny		Volat můžete také na čísla uložená v telefonním seznamu pobočkové ústředny.
Seznam poboček		Volat můžete s využitím jmen poboček uložených v seznamu pobočkové ústředny.

## Odchozí volání (pokračování)

### ◆ **Tel. seznam stanice/tel. seznam pobočkové ústředny/seznam poboček**

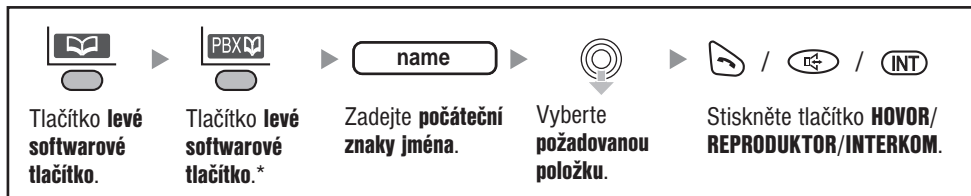

- \* Při volání čísla z telefonního seznamu stanice se krok vynechává.
- Vyhledání záznamu v telefonním seznamu stanice:

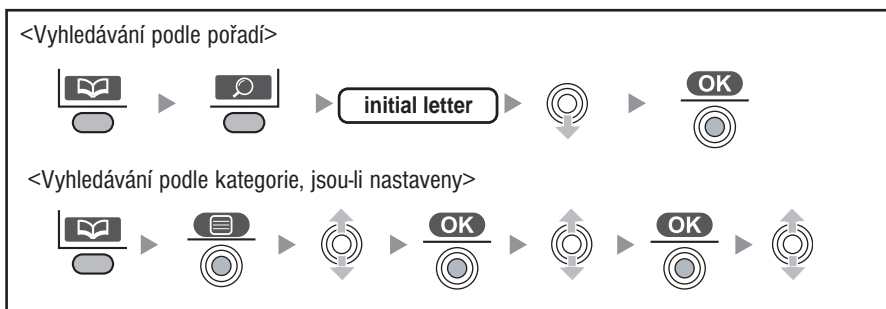

- Postup psaní znaků najdete na straně 24.

### ◆◆ **Volání stisknutím jediného tlačítka**

Po naprogramování můžete vybrané číslo volat stisknutím jediného číselného tlačítka.



- Programování čísla zkrácené volby viz strana 24.



## Příchozí volání

### ◆◆ Vnitřní/vnější/skupinová volání

Při příchodu volání

**Vnitřní/vnější/skupinová volání**

Přijetí volání signalizovaného vyzváněním



Stiskněte tlačítko **HOVOR**.

Hovořte.

Stiskněte tlačítko **ZAVĚSIT**.

**Vnitřní/skupinová volání**

Přijetí volání na vybrané lince



Stiskněte tlačítko **INTERKOM**.

Hovořte.

Stiskněte tlačítko **ZAVĚSIT**.

**Vnější volání**

Přijetí volání na vybrané lince



Stiskněte **joystick VPRAVO**.



 Stiskněte **číselné tlačítko s číslem státní linky (1-3)**. (rychle bliká )



Vyberte **tlačítko státní linky**. (rychle bliká )



Hovořte.

Stiskněte tlačítko **ZAVĚSIT**.



- Volání můžete přijmout také těmito způsoby:
  - **Automatický hovor** (viz strana 34).
  - **Přijetí libovolným tlačítkem** (viz strana 35).
  - **Automatické přijetí** (viz strana 35).

### ◆◆ Krátkodobé vypnutí vyzvánění

Po příchodu volání



Vyzvánění můžete zapnout/vypnout stisknutím **joysticku**.

## Příchozí volání (pokračování)

### ◆◆ Identifikace volajícího

Obsahuje-li příchozí volání identifikaci volajícího, uloží se do paměti příchozích volání (stanice musí být v okamžiku příchodu v klidovém stavu).

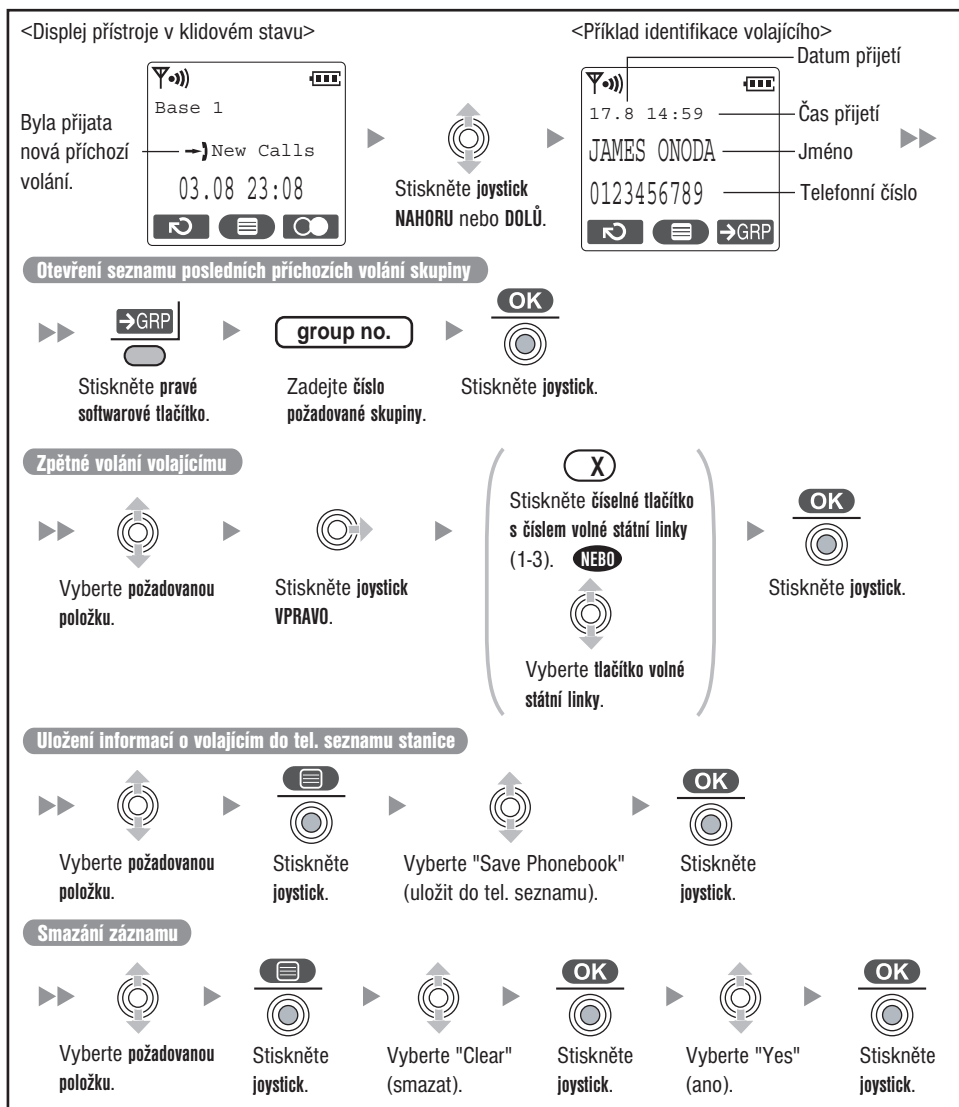

• Pro prohlížení stavu paměti příchozích volání stiskněte joystick vlevo.

## Během hovoru

### ◆◆ Přepojení hovoru

#### ◆ Přepojení na číslo pobočky



#### ◆ Přepojení na vnějšího účastníka

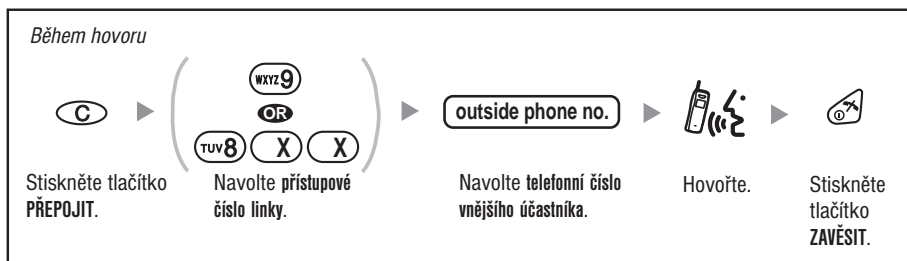

- Pro návrat k přepojenému hovoru před jeho přijetím stiskněte pravé softwarové tlačítko nebo tlačítko INTERKOM.

### ◆◆ Přidržení

#### ◆ Standardní přidržení



## Během hovoru (pokračování)

### ◆ Výhradní přidržení

Hovor můžete přidržet tak, aby nemohl být obnoven jinou osobou.

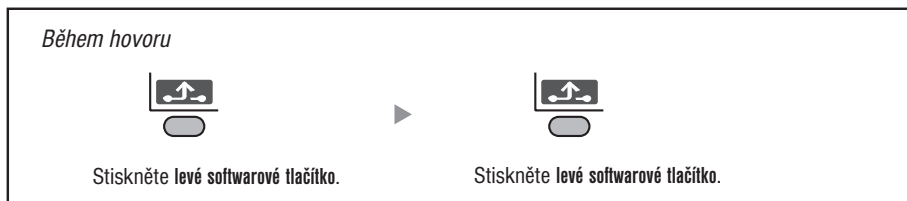

- Postup závisí na aktuálním režimu přidržení (standardní/výhradní). Informace o naprogramovaném režimu získáte u správce systému.
- Pro přidržení několika volání z vnější linky současně, naprogramujte předem tlačítka státní linky.

### ◆ Obnovení hovoru

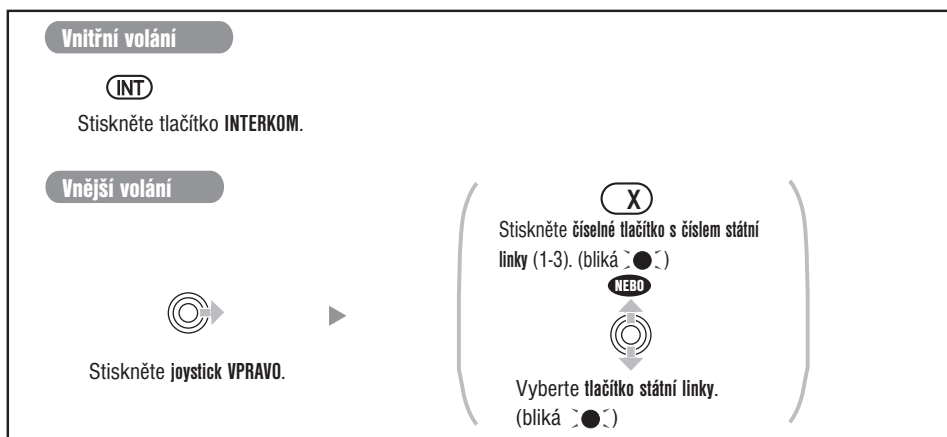

### ◆◆ Zapnutí/vypnutí mikrofonu



## Použití telefonního seznamu

### ◆◆ Přepojení Telefonní seznam stanice

Do seznamu stanice můžete uložit až 100 jmen, telefonních čísel a čísel skupin. Při ukládání čísla vnějšího účastníka zadejte před vlastní telefonní číslo ještě přístupové číslo vnější linky. Záznamy jsou v seznamu seřazeny podle abecedy.

### ◆ Kategorie volajících

Informace uložené v telefonním seznamu stanice můžete rozdělit až do 9 různých kategorií. Volání z čísel odpovídajícím různým kategoriím budou odlišena typem vyzvánění a optické signalizace.

Funkce	Nastavení
Typ vyzvánění	15 možností (viz strana 33).
Indikátor volání	9 možností (viz strana 33).

### ◆ Uložení nového záznamu

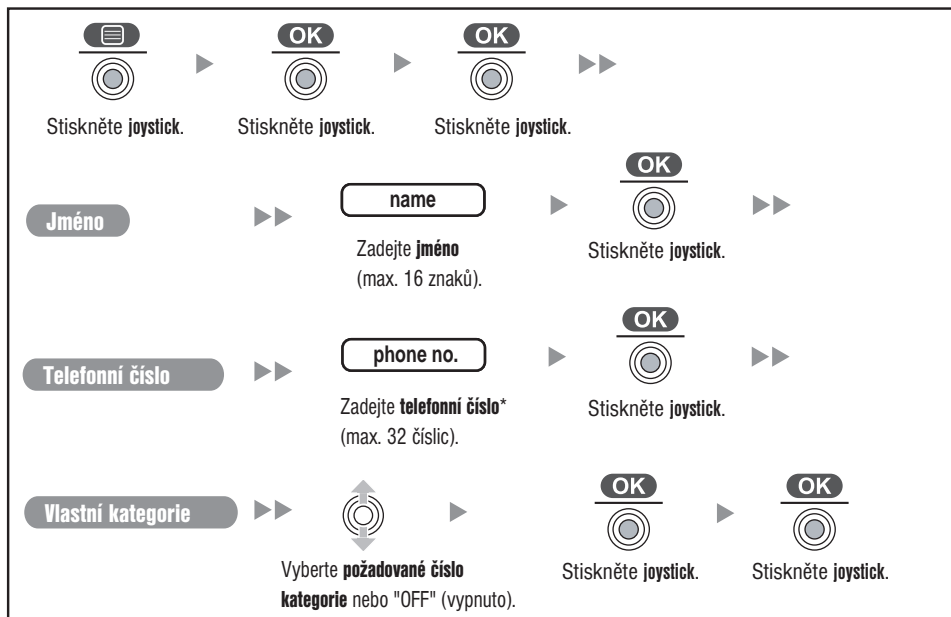

- Postup psaní znaků najdete na straně 24.
- \* Zadávat je možno číslice a speciální znaky "0" až "9", "×", "#", PAUZA.
- Při ukládání čísla vnějšího účastníka zadejte před vlastní číslo ještě přístupové číslo vnější.

## Použití telefonního seznamu (pokračování)

### ◆ Upravování záznamů

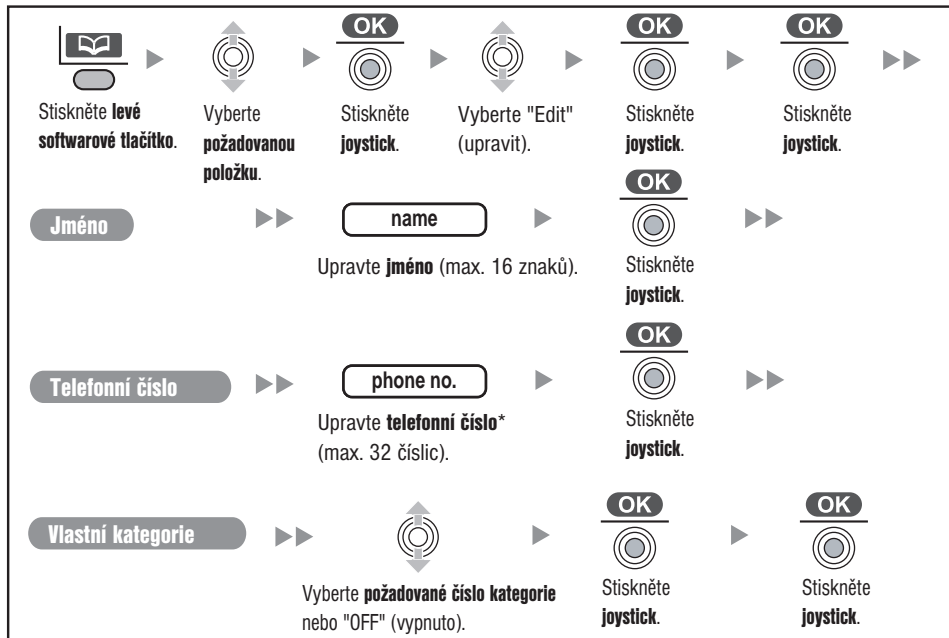

- Postup psaní znaků najdete na straně 24.
- \* Zadávat je možno číslice a speciální znaky "0" až "9", "×", "#", PAUZA.
- Pro změnu znaku nebo číslice vyberte pomocí odpovídající pozici, tlačítkem znak, resp. číslici smažte a znovu správně zadejte.
- Pro smazání celého řádku stiskněte a přidržte tlačítko .
- Pro přesun kurzoru doleva nebo doprava stiskněte , resp. .

### ◆ Smazání záznamu

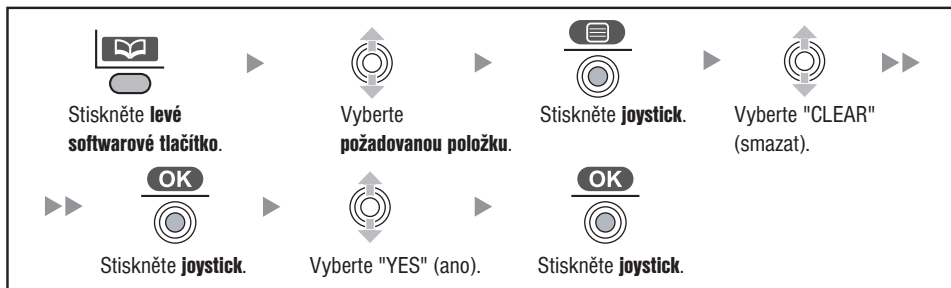

## Použití telefonního seznamu (pokračování)

### ◆ **Smazání Uložení záznamu do seznamu stanic**

#### Záznam z paměti čísel odchozích volání



Stiskněte **pravé softwarové tlačítko (OPAK. VOLBA).**



Vyberte **požadovanou položku.**



Stiskněte **joystick.**



Vyberte "Save Phonebook" (uložit do tel. seznamu).



Stiskněte **joystick.**

#### Záznam z paměti čísel příchozích volání



Stiskněte **joystick NAHORU** nebo **DOLŮ.**



Vyberte **požadovanou položku.**



Stiskněte **joystick.**



Vyberte "Save Phonebook" (uložit do tel. seznamu).



Stiskněte **joystick.**

#### Záznam z paměti čísel příchozích volání skupiny



Stiskněte **joystick NAHORU** nebo **DOLŮ.**



Stiskněte **pravé softwarové tlačítko.**

group no.

Zadejte **číslo skupiny.**



Stiskněte **joystick.**



Stiskněte **joystick.**



Vyberte "Save Phonebook" (uložit do tel. seznamu).



Stiskněte **joystick.**

#### Záznam z tel. seznamu pobočkové ústředny/seznamu poboček



Stiskněte **levé softwarové tlačítko.**



Stiskněte **levé softwarové tlačítko.**



Vyberte **požadovanou položku.**



Stiskněte **joystick.**



Vyberte "Save Phonebook" (uložit do tel. seznamu).



Stiskněte **joystick.**



- Při ukládání čísla vnějšího účastníka se automaticky uloží také přístupové číslo státní linky. Přístupové číslo linky se musí shodovat s nastavením parametru "TRUNK ACCESS CD" (menu Call Option). viz strana 34.

## Použití telefonního seznamu (pokračování)

### ◆◆ Volání stisknutím jediného tlačítka

Vybraná čísla uložená v telefonním seznamu stanice je možno volat stisknutím jediného tlačítka.

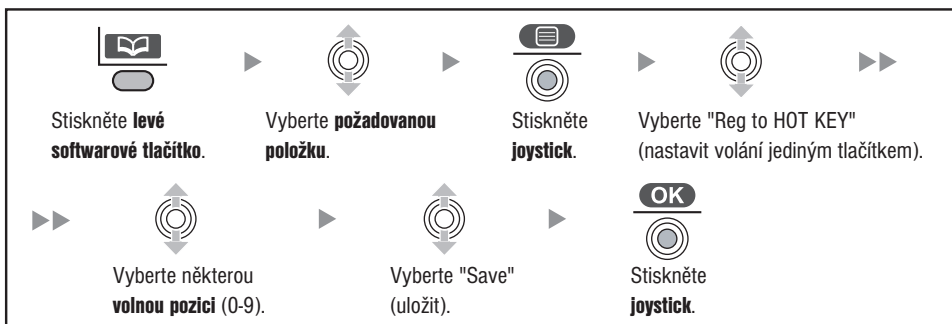

### ◆◆ Psaní znaků

Číselnými tlačítky můžete zadávat nejenom číslice, ale také znaky.

Při psaní znaků můžete zvolit jeden ze 7 režimů stisknutím **pravého softwarového tlačítka**. Aktuální režim psaní znaků vyjadřuje funkční ikona nad tlačítkem. Z výroby je nastaven režim "LetterWise®".

Seznam dostupných znaků viz "Tabulka znaků" (strana 25).

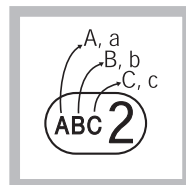

Pro přepínání režimu psaní znaků během upravování jména v seznamu stiskněte pravé softwarové tlačítko.

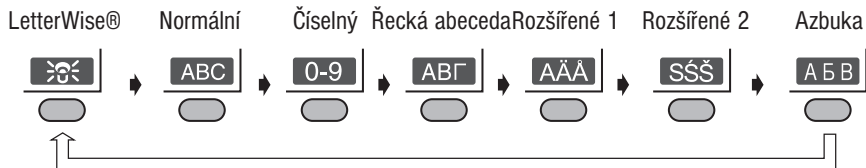

### Příklad

Psaní jména číselnými tlačítky, například "Anne" v normálním režimu.



- **LetterWise®** je technologie zjednodušeného psaní nastavení z výroby.
- Funkce inteligentního psaní textu uživateli automaticky navrhuje během psaní nejpravděpodobnější možnosti.



# Použití telefonního seznamu (pokračování)

## ◆ Tabulka znaků

Tlačítko	ABC (lat. abeceda)	0-9 (číslíce)	ABГ (řecká abeceda)	ААА (rozšířené 1)	SSŠ (rozšířené 2)	АБВ (azbuka)
①	Space # & ' ( ) * , - . / 1	1	Space # & ' ( ) * , - . / 1			
②	ABC 2	2	ABГ 2	ААААААÆBCÇ 2	АААВВСС 2	АБВГ 2
	abc 2			a à á â ã ä å æ b c ç 2	a à á â b c ç 2	
③	DEF 3	3	ΔEZ 3	DEÉÉÉÉÉF 3	DĎEÉÉÉF 3	ДЕЖЗ 3
	def 3			de e é ê ë ð 3	d ě e é ě f 3	
④	GHI 4	4	HΘI 4	GĜHIĪĪĪĪ 4	GHIÍ 4	ИЙКЛ 4
	ghi 4			g ħ i i i i i i i i 4	ghi í 4	
⑤	JKL 5	5	KΛM 5	JKL 5	JKLŁŁŁ 5	МНОП 5
	jkl 5			jk l 5	jk l Ł ł 5	
⑥	MNO 6	6	NΞO 6	MNŃOÓÓÓÓØ 6	MNŃŃOÓÓÓ 6	РСТУ 6
	mno 6			m n ñ o ó ö ø 6	m n ñ Ń o ó ö ø 6	
⑦	PQRS 7	7	ΠΡΣ 7	PQRSŞ 7	PQRŘŘŞŞŞ 7	ФХЦЧ 7
	pqrs 7			p q r s ş 7	p q r ř ř s š š 7	
⑧	TUV 8	8	TYΦ 8	TUŪŪŪŪŪV 8	TŤUŪŪŪŪŪV 8	ШЩЪЫ 8
	tuv 8			tu ū ū ū ū ū v 8	t ť u ū ū ū ū v 8	
⑨	WXYZ 9	9	XΨΩ 9	WŴXYŶZ 9	WXYŶŶZŶZ 9	ЬЭЮЯ 9
	wxyz 9			w ŵ x y ŷ z 9	w x y ŷ ŷ z ŷ z 9	
⑩	Space 0	0	Space 0			

• K dispozici nejsou níže uvedené znaky řecké, ruské (azbuka), polské, české a slovenské abecedy:

ą ć d'ę Ę ł í ł ħ Ń Œ 0 ř ř š š ť ů ŷ ŷ z z

- K přepínání velkých a malých písmen použijte tlačítko **⊗** (velké > malé znaky, malé > velké znaky).
- Pro zápis znaku # stiskněte tlačítko **#** (číslíce).

## Použití telefonního seznamu (pokračování)

Tabulka znaků funkce LetterWise®

Tlačítka	1	ABC 2	DEF 3	GHI 4	JKL 5	MNO 6	PQRS 7	TUV 8	WXYZ 9
Znaky na displeji	Mezera . @ / : ; * #	ABC	DEF 3	GHI 4	JKL 5	MNO	PQRS	TUV	WXYZ 9
	+ - 1 " , ! ; ? ¿ _ ( ) [ ] { } ' & % \ ^ ~   < > = £ \$ ¥ ¤ §	Ä 2	def 3	ghi 4	jkl 5	Ö 6	ß 7	Ü 8	
		abc	def 3	ghi 4	jkl 5	mno	pqrs	tuv	wxyz 9
		ä 2				ö	ß 7	ü 8	

Mezera se zadává tlačítkem **0**.

K přepínání velkých a malých písmen použijte tlačítko **↔\*** (velké > malé znaky, malé > velké znaky).





Pro zobrazení dalšího doporučeného znaku stiskněte **#**.



- Pro zápis znaku na stejném číselném tlačítku jako předchozí znak přesuňte kurzor pomocí **⊙** a požadovaný znak zadejte.
- V případě omylu při psaní vyberte pomocí **⊙** odpovídající pozici, tlačítkem **C** znak, resp. číslici smažte a znovu správně napište.
- Pro smazání celého řádku stiskněte a přidržte tlačítko **C**.
- Pro přesun kurzoru doleva, doprava, nahoru a dolů použijte joystick.

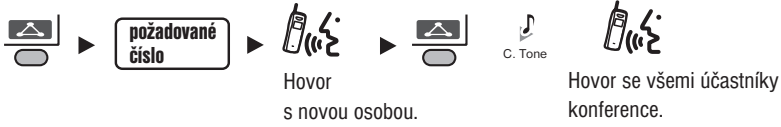

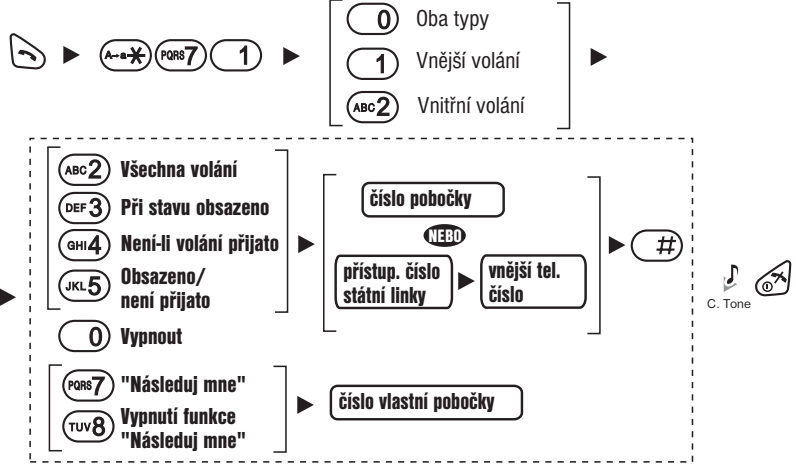











# Seznam funkcí (pokračování)

Funkce	Ovládání
<b>Během hovoru</b>	
Vícečlenná konference	<p><b>Připojení dalších osob do probíhajícího hovoru</b></p> 
	<p><b>Vystoupení z konference</b></p> 
<b>Další užitečné funkce</b>	
Přesměrování volání	
"Nerušit" (NRS)	

# Seznam funkcí (pokračování)

Funkce	Ovládání
<b>Další užitečné funkce</b>	
Převzetí volání	<div style="border: 1px dashed black; padding: 5px; display: inline-block;"> <p><b>Přímé převzetí</b>   ► <b>A-a*</b> <b>GHI4</b> <b>1</b> ► číslo pobočky</p> <p><b>Skupina</b>   ► <b>A-a*</b> <b>GHI4</b> <b>0</b> ► číslo skupiny (2 číslice)</p> </div>
Odeslání tónu čekajícího volání	<p><i>Během obsazovacího tónu</i></p> <p><b>1</b> ► Vyčkejte na odpověď. ► </p>
Čekající volání	<p><b>Zapnutí/vypnutí pro hovory v režimu interkomu</b></p> <p> ► <b>A-a*</b> <b>PQRS7</b> <b>DEF3</b> <b>1</b> ► <span style="border: 1px solid black; padding: 2px;">0 Vypnout</span>  <span style="border: 1px solid black; padding: 2px;">1 Zapnout</span></p> <p> </p>
	<p><b>Zapnutí/vypnutí pro volání z vnější linky</b></p> <p> ► <b>A-a*</b> <b>PQRS7</b> <b>DEF3</b> <b>ABC2</b> ► <span style="border: 1px solid black; padding: 2px;">0 Vypnout</span>  <span style="border: 1px solid black; padding: 2px;">1 Tón</span></p> <p> </p>
	<p><b>Hovor s další osobou</b>  <i>Během tónu</i></p> <p> ► <b>1</b> ► <span style="border: 1px solid black; padding: 5px; display: inline-block; text-align: center;">  ►  ► <b>OK</b>  <b>NEBO</b>  <b>INT</b> </span> ► </p>
Rozhlas	<p><b>Upozornění rozhlasem</b></p> <p> ► <b>A-a*</b> <b>DEF3</b> <b>DEF3</b> ► číslo skupiny pro upoz. (2 číslice)  </p> <p>► Vyčkejte na odpověď. ► </p> <p style="text-align: right;">Hovořte.</p>
	<p><b>Přijetí</b></p> <p> ► <b>A-a*</b> <b>GHI4</b> <b>DEF3</b> </p>

# Seznam funkcí (pokračování)

Funkce	Ovládání
<b>Další užitečné funkce</b>	
Zpráva o nepřítomnosti	<p><b>Zapnutí</b></p>  → <b>A-a*</b> <b>PQRS7</b> <b>JKL5</b> <b>0</b> → <b>číslo zprávy (1-9)</b> → <b>parametr (podle potřeby)</b> → <b>#</b> →
	<p><b>Vypnutí</b></p>  → <b>A-a*</b> <b>PQRS7</b> <b>JKL5</b> <b>0</b> <b>0</b> →
Přihlášení/odhlášení	 → [ <b>A-a*</b> <b>PQRS7</b> <b>DEF3</b> <b>MNO6</b> <b>1</b> Přihlásit / <b>A-a*</b> <b>PQRS7</b> <b>DEF3</b> <b>MNO6</b> <b>0</b> Odhlásit ] → [ <b>č. pobočky skupiny pro přiděl. přích. volání</b> Výběr / <b>A-a*</b> Všechny ] →
Obnovení původního nastav. pobočky	 → <b>A-a*</b> <b>PQRS7</b> <b>WXYZ9</b> <b>0</b> →
Zpráva	<p><b>Volající</b></p> <p><b>Zanechání zprávy s upozorněním</b>  <i>Je-li volaná pobočka obsazená nebo volaný neodpovídá</i></p>  → <b>GHI4</b> <b>NEBU</b> → <b>Vyberte</b> → "  Message" (zpráva). → <b>OK</b> →
	<p><b>Vypnutí signalizace zprávy</b></p>  → <b>A-a*</b> <b>PQRS7</b> <b>0</b> <b>0</b> → <b>číslo pobočky</b> →
Volaná pobočka	<p><b>Zpětné volání</b></p>  → [ <b>A-a*</b> <b>PQRS7</b> <b>0</b> <b>ABC2</b> / <b>NEBU</b> → <b>Vyberte</b> → "  Message" (zpráva). → <b>OK</b> ] → 
Zámek pobočky*	<p><b>Zamknout</b></p>  → <b>A-a*</b> <b>PQRS7</b> <b>PQRS7</b> <b>1</b> →
	<p><b>Odemknout</b></p>  → <b>A-a*</b> <b>PQRS7</b> <b>PQRS7</b> <b>0</b> → <b>PIN pobočky (max. 10 číslic).</b> →

\* Funkce je k dispozici pouze po zapnutí funkce PIN pobočky přenosné stanice. Podrobnější informace najdete v příručce pobočkové ústředny.

## Programování

### ◆◆ Změna výrobního nastavení

Nastavení funkcí přenosné části můžete v položce menu "Setting Handset" (nastavení přenosné části) přizpůsobit vlastním potřebám.

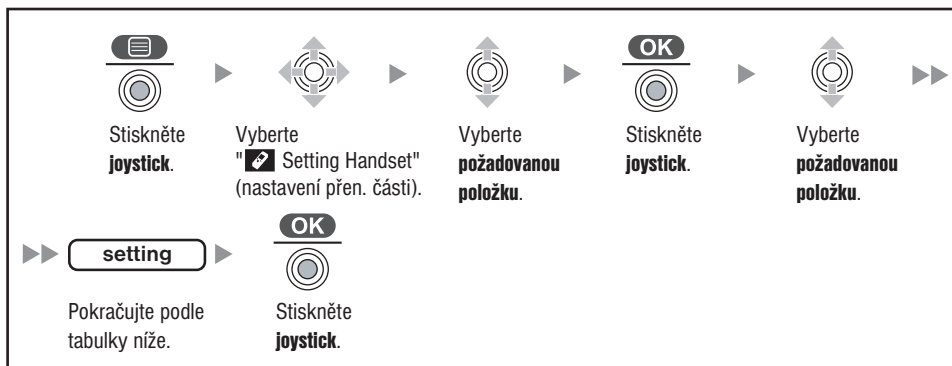

- Pro návrat do předchozí úrovně menu stiskněte .
- Programování můžete kdykoliv ukončit stisknutím tlačítka .
- Po uložení nového nastavení se ozve krátký tón.

## Programování (pokračování)

### ◆ *Struktura menu nastavení přenosné části*

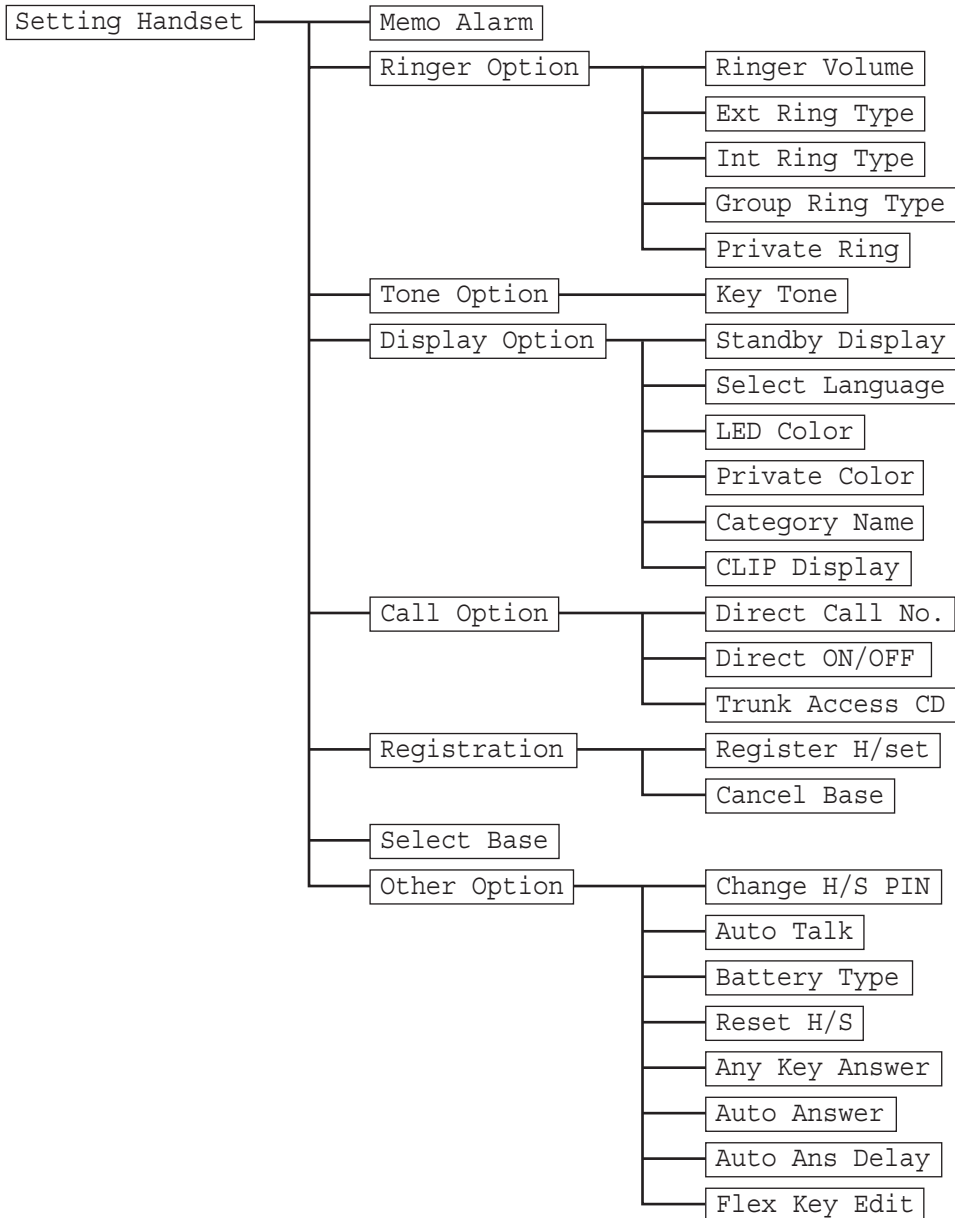



## Programování (pokračování)

Hlavní položky	Díčí položky	Popis	Nastavení	Výrobní nastavení
Memo Alarm		Upozornění a zobrazení zprávy v předem nastavenou dobu.	<input type="checkbox"/> Alarm no (číslo upozornění) <input type="checkbox"/> Alarm mode (OFF/Once/Daily) (způsob upozornění (vypn./jednou/denně)) <input type="checkbox"/> Alarm time (čas upozornění) <input type="checkbox"/> Enter Memo (zadat pozn.) <input type="checkbox"/> Alarm Type (typ upozornění)	
Ringer Option	Ringer Volume	Nastavení hlasitosti vyzvánění.	<input type="checkbox"/> 6 úrovní hlasitosti/VYP.	hlasitost 3
	Ext Ring Type	Výběr typu vyzvánění pro jednotlivé typy volání (vnitřní, vnější a skupina).	<input type="checkbox"/> 15 melodií	typ 1
	Int Ring Type			
	Group Ring Type			
Private Ring	Výběr typu vyzvánění pro jednotlivé kategorie volání.	<input type="checkbox"/> Výběr kategorie <input type="checkbox"/> 15 možností		
Tone Option	Key Tone	Vypnutí či výběr typu tónu.	<input type="checkbox"/> ON/OFF (ZAP/VYP)	ZAPNUTO
Display Option	Standby Display	Výběr typu zobrazení v klid. stavu.	<input type="checkbox"/> 4 typy obraz./VYP (číslo základny/číslo přen. části/jméno přen. části/číslo základny a přen. části)	Číslo základny a přen. části
	Select Language	Výběr jazyka displeje.	<input type="checkbox"/> Automaticky/20 jazyků (německy/anglicky/španělsky/italsky/francouzsky/dánsky)	Automaticky
	LED Color	Výběr barvy sign. LED diody pro jednotlivé typy volání (vnitřní/vnější/skupina).	<input type="checkbox"/> Call Type (Ext Ring/Int Ring/Group Ring) (typ volání (vnější/vnitřní/skupina)) <input type="checkbox"/> Barva (Green/Yellow/Orange) (zelená/žlutá/oranžová)	Vnitřní zelená, vnější červená, skupina oranžová
	Private Color	Výběr barvy sign. LED diody pro jednotlivé kategorie volání. Vlastní nastavení barvy pro jednotlivé kategorie má vždy přednost.	<input type="checkbox"/> Výběr kategorie <input type="checkbox"/> Barva (Green/Yellow/Orange) (zelená/žlutá/oranžová)	Zelená
	Category Name	Upravení jména kategorie	<input type="checkbox"/> Výběr kategorie <input type="checkbox"/> Barva (Green/Yellow/Orange) (zelená/žlutá/oranžová)	Kategorie 1 - kategorie 9

## Programování (pokračování)

Hlavní položky	Díčí položky	Popis	Nastavení	Výrobní nastavení
Display Option	CLIP Display	Výběr zobrazovaných informací. Zobrazovat se mohou informace o volajícím uložené v pobočkové ústředně nebo informace uložené v přístroji.	<input type="checkbox"/> Seznam stanice/nastavení ústředny	Nastavení ústředny
Call Option	Direct Call No.	Uložení telefonního čísla pro volání stisknutím tlačítka HOVOR.	<input type="checkbox"/> Zadat telefonní číslo	Číslo není zadáno
	Direct ON/OFF	Po zapnutí je možno vybrané číslo volat stisknutím tlačítka HOVOR.	<input type="checkbox"/> ON/OFF (ZAP/VYP)	VYPNUTO
	Trunk Access CD	Výběr přístupového kódu spoj. vedení (státní linky) odpovídající nastavení pobočkové ústředny.	<input type="checkbox"/> 9/8XX/žádný	Číslo není zadáno
Registration	Register H/set	Přihlášení přenosné části k základně.	<input type="checkbox"/> Číslo základny <input type="checkbox"/> PIN základny	Není zadáno
	Cancel Base	Odhlášení přenosné části od základny.	<input type="checkbox"/> PIN základny <input type="checkbox"/> Číslo základny	Není zadáno
Select Base		Výběr základny.	<input type="checkbox"/> Automaticky/číslo základny	
Other Option	Change H/S PIN	Změna PIN přenosné části.	<input type="checkbox"/> Zadejte stávající PIN + zadejte nový PIN + zadejte nový PIN ještě jednou	0
	Auto Talk	Přijetí volání zvednutím přenosné části ze základny.	<input type="checkbox"/> ON/OFF (ZAP/VYP)	ZAPNUTO
	Battery Type	Vyberte typ baterií podle skutečnosti.	<input type="checkbox"/> Ni-Cd/Ni-MH	NI-MH

## Programování (pokračování)

Hlavní položky	Díčí položky	Popis	Nastavení	Výrobní nastavení
Other Option	Reset H/S	Obnovení původního nastavení přenosné části, přihlášení zůstává zachováno.	<input type="checkbox"/> Zadejte PIN přenosné části + vyberte YES (ano)	
	Any Key Answer	Po zapnutí je možno přijímat volání stisknutím kteréhokoliv z tlačítek 0-9.	<input type="checkbox"/> ON/OFF (ZAP/VYP)	VYPNUTO
	Auto Answer	Výběr typu volání pro automatické přijetí.	<input type="checkbox"/> 2 typy/VYP (pouze vnitřní/ vnitřní i vnější)	VYPNUTO
	Auto Ans Delay	Nastavení doby (6-20 s) po jejímž uplynutí se volání automaticky přijme (funkce musí být zapnutá).	<input type="checkbox"/> 1-20 s	6 s
	Flex Key Edit	Přiřazení funkce flexibilního tlačítka.	<input type="checkbox"/> Viz strana 36.	

## Programování (pokračování)

### ◆◆ Nastavení flexibilního tlačítka

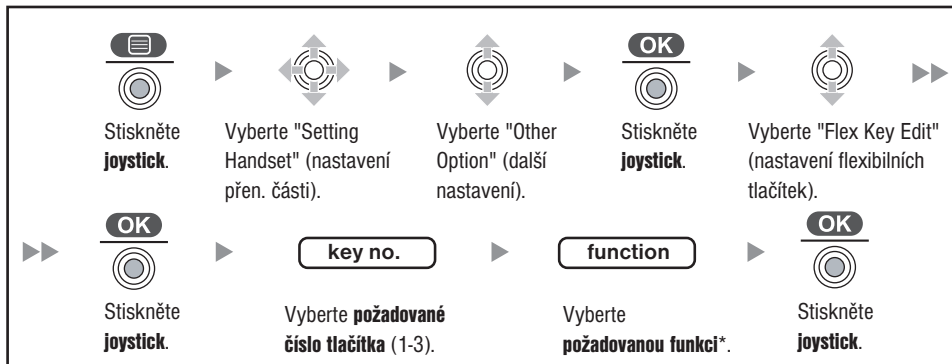

- \* Přiradit je možno níže uvedené funkce.

## Programování (pokračování)

Hlav. položky	Díličí položky		
<b>Nastavení ústředny</b>			
Menu	Caller ID (identifikace volajícího)		
	SMS	Receive List (seznam přijatých) Send List (seznam odeslaných) Create (vytvořit)	
	New Phonebook (nový seznam)		
	Set-H (nastavení přenosné části)	Memo Alarm (upozornění)	
		Ringer Option (nastavení vyzvánění)	Ringer Volume (hlasitost vyzvánění) Ext Ringer Type (typ vyzv. pro vnější volání) Int Ringer Type (typ vyzv. pro vnitřní volání) Grp Ringer Type (typ vyzv. pro skupinu) Private Ring (vlastní nast. vyzv.)
		Tone Option (nastav. tónů)	Key Tone (tón tlačítek)
		Display Option (nast. displeje)	Standby Display (displej v klid. stavu) Select Language (výběr jazyka) LED Color (barva sign.LED diody) Private Color (vlast. nast. barvy) Category Name (název kategorie) CLIP Display (zobrazení CLIP)
		Call Option (nastav. volání)	Direct Call No. (číslo přímé volby) Direct ON/OFF (přímé volání ZAP/VYP) Trunk Access CD (kód spoj. vedení)
		Registration (přihlášení)	
		Select Base (výběr základny)	
Other Option (další nastav.)		Change H/S PIN (změna PIN přen. části) Auto Talk (aut. hovor) Letter Wise (technologie inteligent. psaní) Battery Type (typ baterií) Reset H/S (vynul. nastavení přen. části) Any Key Answer (přijetí volání libovol. tlač.) Auto Answer (aut. přijetí) Auto Answer Delay (prodleva aut. přijetí) Flex Key Edit (nastav. flexibilních tlačítek)	
PBX-PROG (programování ústředny)			
Walkie-Talkie (komunikace mimo dosah základny)			
Dialing (volba čísla)	H/S Phonebook (tel. seznam stanice) PBX Sys Dialing (tel. seznam ústředny) PBX Ext Dialing (seznam poboček)		
Call log (paměť volání)	Redial (opakovaná volba čísla) Incoming Log (paměť posledních příchozích volání) Incoming Log Grp (paměť posl. příchozích volání skupiny) Go back (návrat)		

## Další informace

### ◆◆ "Walkie-Talkie"

S ostatními uživateli můžete komunikovat také mimo dosah základny.

V režimu "Walkie-Talkie" není možno přijímat volání z vnější linky.

Komunikovat spolu mohou pouze uživatelé s DECT přenosnou stanicí Panasonic podporující režim "Walkie talkie", funkce musí být přitom zapnutá.

Dosah: maximální vzdálenost přenosných částí pro komunikaci je 150 metrů.

### ◆ Zapnutí/vypnutí režimu "Walkie-Talkie"

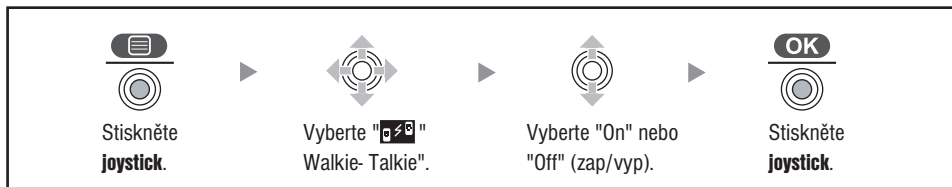

- Programování můžete kdykoliv ukončit stisknutím tlačítka .
- V režimu "Walkie-Talkie" se na displeji zobrazuje za textem "Walkie-Talkie" číslo přenosné části.

### ◆ Nastavení režimu "Walkie-Talkie"

K dispozici jsou dvě různé varianty režimu:

**Režim se společnou základnou** - Komunikovat mezi sebou mohou jediné přenosné části přihlášené k téže základně.

## Další informace (pokračování)

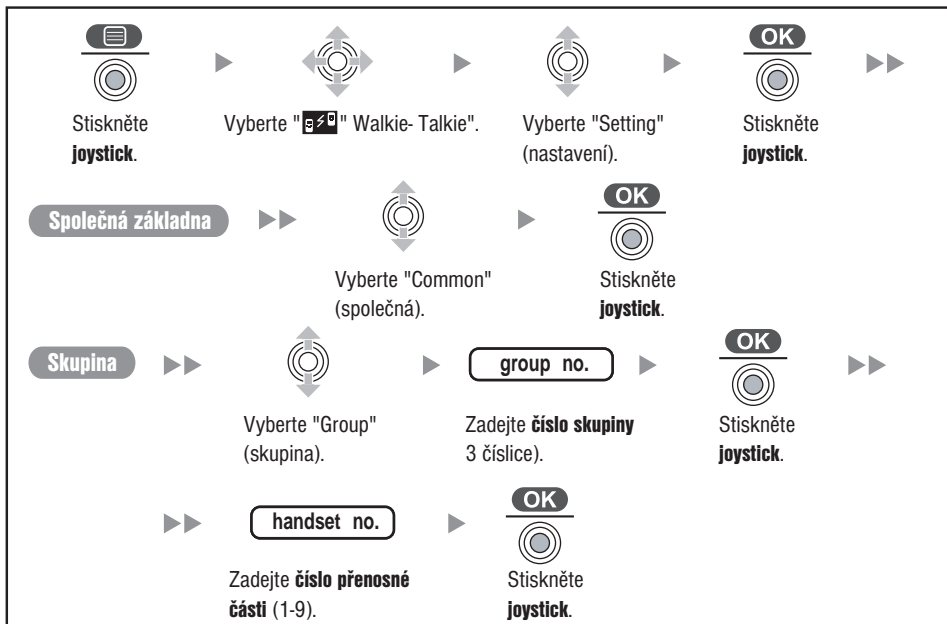

**Skupinový režim** - Komunikovat mezi sebou mohou jediné přenosné části se stejným číslem skupiny.



- Programování můžete kdykoliv ukončit stisknutím tlačítka .
- Při variantě "Common" (spol. základna) nesmí být zapnutý automatický výběr základny.
- V případě nastavení "Group" (skupina) je možno jako číslo skupiny použít jakoukoliv kombinaci tří číslic.
- Každá z přenosných částí musí mít své vlastní jedinečné číslo.

### ◆ Hovor v režimu "Walkie-Talkie"



- Programování můžete kdykoliv ukončit stisknutím tlačítka .
- \* Všechny přenosné části se stejným režimem "Walkie-Talkie" je možno volat stisknutím tlačítka .

## Další informace (pokračování)

### ◆◆ **Spona k zavěšení**

Spona umožňuje zavěšení přenosné části na opasek.

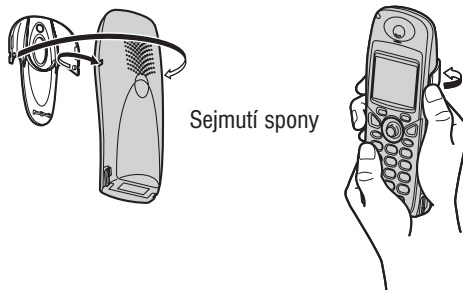

### ◆◆ **Instalace na stěnu**

1 Kabel síťového adaptéru připojte do nabíječky.

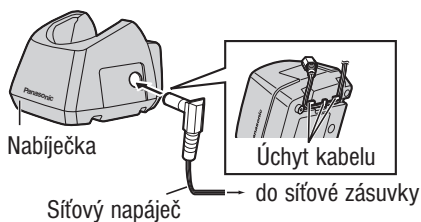

2 Do stěny zašroubujte dva šrouby ve vzdálenosti uvedené na sousedním obrázku.

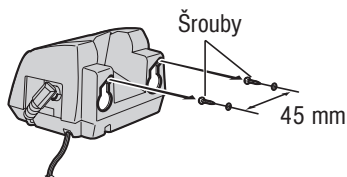

3 Nabíječku nasadíte na připravené šrouby.



## Řešení problémů

### ◆◆ Řešení problémů vzniklých během používání přenosné stanice

Problém	Pravděpodobná příčina a řešení
Přenosná stanice nefunguje.	<ul style="list-style-type: none"><li>• <b>Vybité baterie.</b> → Baterie nechejte nabít (viz "Nabíjení baterií" na straně 7).</li><li>• <b>Přenosná stanice není přihlášená.</b> → Obraťte se na svého prodejce.</li><li>• <b>Stanice není zapnutá.</b> → Stanici zapněte (viz "Zapínání/vypínání" na straně 7).</li></ul>
Přenosná stanice nevyzvání.	<ul style="list-style-type: none"><li>• <b>Vyzvánění je vypnuté.</b> → Nastavte některou z hlasitostí vyzvánění (viz "Hlasitost vyzvánění" na straně 33).</li></ul>
Nelze volat ani přijímat volání.	<ul style="list-style-type: none"><li>• <b>Přenosná stanice je mimo dosah buňkové základny (CS) nebo je buňková stanice vytižená.</b> → Přesuňte se blíže k buňkové stanici nebo zkuste volat později.</li><li>• <b>Přenosový kanál je zaplněný nebo vznikla porucha přenosu.</b> → Zkuste volat později.</li></ul>
Nelze navolit (některé) číslo.	<ul style="list-style-type: none"><li>• <b>Volání čísla je zakázáno v pobočkové ústředně.</b> → Obraťte se na svého prodejce.</li><li>• <b>Je zapnutý zámek tlačítek.</b> → Tlačítka přenosné části odblokujte stisknutím joysticku po dobu přibližně 2 sekundy (viz "Zámek tlačítek" na straně 11).</li><li>• <b>Přenosový kanál je zaplněný nebo porucha rádiové komunikace.</b> → Zkuste volat později.</li></ul>
Opakující se rušivé hluky ve sluchátku.	<ul style="list-style-type: none"><li>→ Přenosnou a buňkovou stanici přemístěte dál od zdrojů elektromagnetického rušení.</li><li>→ Přesuňte se blíže k buňkové stanici.</li></ul>
Na displeji se zobrazuje "CS BUSY" (přetížená CS)	<ul style="list-style-type: none"><li>• <b>Je-li buňková stanice přetížená, ozývá se tón vyhledávání. Nepodaří-li se do nějaké doby najít dostupnou buňkovou stanici, ozve se obsazovací tón.</b> → Zkuste volat později.</li></ul>
Na displeji se zobrazuje "NEED REPAIR 1(-3)" (nutná oprava).	<ul style="list-style-type: none"><li>→ Obraťte se na svého prodejce.</li></ul>
Na displeji se zobrazuje "PS Not Connected" (PS není připojená).	<ul style="list-style-type: none"><li>• <b>Volaná přenosná stanice je vypnutá nebo mimo dosah buňkové stanice.</b> → Vyčkejte, až se volaná stanice dostane do rádiového dosahu buňkové stanice.</li></ul>
Na displeji se zobrazuje "NO SERVICE" (žádné služby).	<ul style="list-style-type: none"><li>• <b>Přenosná stanice je mimo dosah buňkové základny.</b> → Přesuňte se blíže k buňkové stanici.</li></ul>
Po stisknutí tlačítka opakované volby se ozývá varovný tón.	<ul style="list-style-type: none"><li>• <b>Prázdná paměť posledních odchozích volání.</b></li></ul>

## Řešení problémů (pokračování)

---

Problém	Pravděpodobná příčina a řešení
<b>Přenosná stanice přestane náhle fungovat.</b>	<ul style="list-style-type: none"><li>→ Stanici vypněte a znovu zapněte. Zkuste, zda stanice nyní funguje (viz "Zapínání/vypínání" na straně 7).</li><li>→ Vyjměte a znovu vložte baterie, proveďte funkci stanice (viz "Vložení baterií" na straně 6).</li></ul>
<b>V prostoru se slabým rádiovým signálem (  ) zní varovná signalizace.</b>	<ul style="list-style-type: none"><li>• Slabý rádiový signál.</li><li>→ Přesuňte se blíže k buňkové stanici.</li></ul>

## Důležité informace

### ◆◆ Informace o bateriích

Po úplném nabití baterií Panasonic [při 25°C]:

#### Baterie Ni-MH (700 mAh)

Způsob použití	Výdrž
Hovor	přibližně 10 hodin
Klidový stav (Standby)	přibližně 120 hodin

#### Baterie Ni-Cd (250 mAh)

Způsob použití	Výdrž
Hovor	přibližně 4 hodiny
Klidový stav (Standby)	přibližně 40 hodin

- Výdrž baterií může být v závislosti na okolní teplotě a dalších podmínkách v některých případech kratší.
- Baterie není možno dlouhodobým nabíjením zničit.
- Baterie se samovolně pomalu vybíjejí i u vypnuté stanice.
- Stanice upozorňuje na příchozí volání vyzváněním i během nabíjení.
- Mimo dosah buňky se výdrž baterií u zapnuté stanice zkracuje. Začne-li blikat symbol , stanici vypněte.

#### Upozornění na nedostatečně nabité baterie

V níže uvedených případech je nutno baterie nabít:

-  bliká nebo se každých 5 sekund ozve varovný tón\*.
- Objeví-li se na displeji text "CHARGE BATTERY" (nabít baterie), nechejte baterie nabíjet 6 hodin. Přenosnou stanicí není možno v tomto stavu používat.

\* V případě upozornění na nedostatečně nabité baterie během hovoru se po uplynutí další asi jedné minuty spojení automaticky přeruší.

#### Výměna baterií

Začne-li po úplném nabití už po několika minutách hovoru blikat symbol , je nutno baterie nahradit novými. Před vytažením starých baterií stanici vypněte, aby nedošlo ke ztrátě záznamů uložených v paměti přístroje. Po vložení nechejte nové baterie nabíjet přibližně 7 hodin.

- Používejte prosím baterie Panasonic, objednáací číslo N4HUGLB00001.
- Nasad'te znovu kryt baterií a zasuňte jej ve směru šipky.

Vždy vyměňujte obě baterie, po vložení nových baterií nechejte přenosnou stanicí nabíjet přibližně 7 hodin.



Používejte prosím výhradně baterie Panasonic P03P (Ni-MH) nebo P03H (Ni-Cd).

## Důležité informace (pokračování)

### UPOZORNĚNÍ:

Vložení baterií nesprávným způsobem může způsobit explozi.

Používejte zásadně baterie předepsané výrobcem, případně jiné se shodnými vlastnostmi.

Staré baterie likvidujte podle pokynů výrobce.

Přenosná stanice je napájena nabíjecími články. Staré baterie je možno recyklovat. V některých zemích je zakázáno odhazovat staré baterie do domovního odpadu. Staré baterie odevzdejte k recyklaci nebo zlikvidujte v souladu s místně platnými předpisy o nakládání s nebezpečným odpadem a ochraně životního prostředí.

### ◆◆ **Bezpečnostní pokyny**

Níže uvedeným pokynům věnujte prosím zvýšenou pozornost.

#### ◆ **Bezpečnost**

- 1) Napájení: síťový napáječ smí být připojen výhradně do elektrické sítě s parametry shodnými s údaji na typovém štítku.
- 2) Nebudete-li stanici používat: nebudete-li stanici nějakou dobu používat, vypněte ji. V takovém případě rovněž vytáhněte síťový napáječ ze sítové zásuvky.
- 3) Do nabíječky neodkládejte kovové předměty (řetízky, mince apod.). Vodivé předměty by mohly zkratovat nabíjecí kontakty, silně se zahřát a při následném dotyku způsobit popálení.

#### ◆ **Instalace**

##### Prostředí

- 1) Voda a vlhkost: přenosnou stanici ani nabíječku nepoužívejte v blízkosti zdrojů tekoucí vody (umývadlo, sprcha atd.). Stanici ani nabíječku nepokládejte na mokré předměty.
- 2) Horko: přenosnou část ani nabíječku nepokládejte v blízkosti zdrojů sálavého tepla jako jsou radiátory, sporáky apod. Stanici ani nabíječku nepoužívejte v místnostech s teplotou pod 5°C nebo nad 40°C.

##### Volba umístění

- 1) Odkládání předmětů: na nabíječku ani na přenosnou část nepokládejte těžké předměty.
- 2) Ostatní předměty a materiály: dbejte na to, aby na nabíječku nebo přenosnou část nemohly spadnout okolní předměty, a aby do nabíječky a stanice nemohla vniknout voda. Přenosnou část a nabíječku nevystavujte vlivu kouře, prachu, vibracím ani nárazům.
- 3) Podložka: nabíječku postavte na vodorovnou, suchou podložku

#### ◆ **Baterie**

Aby nedošlo k požáru nebo úrazu elektrickým proudem, dodržujte níže uvedená pravidla.

- 1) Používejte výhradně baterie předepsaného typu, jinak hrozí nebezpečí uniknutí chemicky agresivního elektrolytu, případně exploze.
- 2) Staré baterie nevhazujte do ohně. Nebezpečí exploze. Baterie likvidujte v souladu s platnými předpisy o ochraně životního prostředí.

## **Důležité informace (pokračování)**

---

- 1) Baterie nedeformujte ani nerozebírejte. Uvolněný elektrolyt je vysoce agresivní, při zasažení může způsobit poleptání pokožky nebo poškození zraku. Elektrolyt baterií je jedovatý.
- 4) Dbejte na to, aby se kontakty baterií nedostaly do styku s vodivými předměty (klíče, řetízky, náramky apod.). Při zkratování kontaktů baterie vodivým předmětem dochází k jeho zahřátí a hrozí riziko popálení.
- 5) Nesnažte se staré baterie regenerovat zahříváním - nebezpečí uniknutí elektrolytu a následného poleptání pokožky nebo očí.
- 6) Staré baterie likvidujte v souladu s platnými předpisy co možná nejdříve. Při ponechání starých baterií v přístroji může dojít k uniknutí elektrolytu a poškození stanice.
- 7) Baterie neskladujte v prostoru s vysokou teplotou.

### **◆ Pro optimální funkci**

#### **Dosah**

- 1) Protože přenosná stanice komunikuje s buňkovou stanicí prostřednictvím rádiového signálu, závisí pracovní dosah na topografii budovy, počasí a dalších faktorech.
- 2) V zásadě je dosah ve volném prostoru vždy větší, než v uzavřeném. Prochází-li rádiový signál překážkami jako jsou například zdi, může být komunikace rušena hlukem nebo šumem. Kvalitu komunikace výrazně zhoršují zejména rozměrné kovové předměty a železobetonové zdi.
- 3) V závislosti na konstrukčním řešení budovy se v některých prostorách mohou vyskytovat hluchá místa, kde stanice přestane fungovat.

#### **Šum ve sluchátku**

V blízkosti přístrojů a spotřebičů vysílajících elektromagnetické vlny jako jsou faxy, mikrovlnné trouby, chladničky, televizory, PC se ve sluchátku může občas ozývat rušivý šum. Přesáhne-li rušení únosnou mez, vzdalte se s přenosnou stanicí od uvedených spotřebičů.

#### **VAROVÁNÍ:**

STANICI NEPOUŽÍVEJTE V PROSTORU SE ZVÝŠENOU VLHKOSTÍ A NEVYSTAVUJTE JI PŮSOBENÍ VODY A VLIVU POVĚTRNOSTNÍCH PODMÍNEK. PŘENOSNOU STANICI NEROZEBÍREJTE - NEBEZPEČÍ ÚRAZU ELEKTRICKÝM PROUDEM. OPRAVU VEŠKERÝCH PORUCH SVĚŘTE VŽDY AUTORIZOVANÉMU SERVISU.

### **◆ Omezení**

- Přenosná stanice standardu DECT pracuje v kmitočtovém pásmu 1 880 až 1 900 MHz.
- Přenosná stanice je určena pro připojení k pobočkové ústředně Panasonic (další informace najdete v příručce ústředny řady KX-TDA).
- Podrobnější informace můžete získat také u svého prodejce.
- Přenosná stanice splňuje normy pro provoz ve všech zemích EU.

### **◆ Upozornění!!**

Informace uvedené v této příručce platí pro dodávanou přenosnou stanici připojenou k pobočkové ústředně Panasonic řady KX-TDA.

## Důležité informace (pokračování)

---

Podrobnější informace o použití všech funkcí najdete v příručce ústředny Panasonic řady KX-TDA.

### ◆ *Technické údaje*

<b>Parametr</b>	<b>Popis a hodnoty</b>
Rádiová komunikace	Multi Carrier TDMA-TDD
Kmitočtové pásmo	1 880 MHz-1 900 MHz
Počet kanálů	10
Vzdálenost kanálů	1 728 kHz
Bitová rychlost	1 152 kbit/s
Multiplex kanálů	TDMA, 24 (TA ~ 12, RA ~ 12) slotů na rámec
Délka rámce	10 ms
Modulace	GFSK
Kódování hlasu	32 kbit/s ADPCM (CCITT G.721)
Vysílací výkon	max. 250 mW

## **Důležité informace (pokračování)**

---

Přenosná stanice je určena výhradně pro připojení k pobočkové ústředně Panasonic řady KX-TDA. Výrobce, společnost Panasonic Communications Co., Ltd./Panasonic Communications Company (U.K.) Ltd. tímto prohlašuje, že produkt splňuje nejdůležitější požadavky směrnice 1999/5/EC. Originál prohlášení o shodě a elektromagnetické kompatibilitě najdete na webové adrese:  
**<http://doc.panasonic-tc.de>**

### **Copyright:**

Vlastníkem autorských práv pro tuto příručku je společnost Panasonic Communications Co., Ltd. (PCC). Tisk příručky je dovolen výhradně pro vnitřní potřebu uživatele. Mimo výše uvedeného případu je reprodukce příručky nebo kterékoliv její části bez písemného souhlasu společnosti PCC zakázána.

**Více informací získáte na adrese:**

**Panasonic Czech Republic, s.r.o.**

Křížkova 237/36A

186 00 Praha 8

telefon: +420 236 032 511

centrální fax: +420 236 032 411

e-mail: [info@panasonic.cz](mailto:info@panasonic.cz)

e-mail: [pcsserv@panasonic.cz](mailto:pcsserv@panasonic.cz)

aktuální info na [www.panasonic.cz](http://www.panasonic.cz)